

Opaskirja

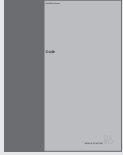

CD-ROMin sisältämät tiedot ovat nähtävissä myös Bang & Olufsenin Internet-sivuilla osoitteessa:

www.bang-olufsen.com

Voit myös ottaa yhteyden jälleenmyyjääsi.

Ohjekirjassa käytettyjen merkkien selitykset

Beo4-kaukosäätimen
näppäimet

TV
LIST
▲
▼

Beo4-kaukosäätimen näyttö

STORE

Television näyttö

TV 12

Opaskirja

Tämä opaskirja sisältää kaikki tarvitsemasi tiedot, jotta saat täyden hyödyn tuotteestasi.

Oletamme, että Bang & Olufsen -jälleenmyyjä toimittaa, asentaa ja säätää laitteen. Opaskirja ja CD-ROM sisältävät kuitenkin laitteen asentamiseen ja säätämiseen tarvittavat tiedot. Ohjeista on hyötyä, jos laite siirretään tai jos järjestelmää laajennetaan myöhemmin.

Sekä opaskirjassa että CD-ROMilla on hakemisto, joka helpottaa lisätietojen hakemista eri aiheista.

Mukana tullut CD-ROM sisältää PDF-muotoisen tiedoston. PDF-tiedoston lukemiseksi Acrobat Readerin on oltava asennettuna tietokoneelle. Jos sinulla ei ole tätä ohjelmaa, voit asentaa sen CD-ROMilta. Valitse sitten tiedosto, joka on haluamallasi kielellä, niin asiakirja avautuu.

Bang & Olufsen -television esittely, 4

Tässä kerrotaan, miten Beo4-kaukosäädintä käytetään ja miten valikot saadaan näkyviin televisioruudulle.

Päivittäinen käyttö, 7

Tässä kerrotaan kaikki tarvittava television päivittäisestä käytöstä, esimerkiksi television muuttamisesta kotiteatteriksi elokuvien katselua varten sekä tekstitelevisiotoimintojen käytöstä.

Lisätoiminnot, 15

Tässä kerrotaan kaikki tarvittava television lisätoiminnoista, esimerkiksi tekstitelevision lisätoiminnoista ja PIN-koodijärjestelmästä.

Viritys ja omat asetukset, 25

Tässä kerrotaan, miten kanavat viritetään. Tässä luvussa neuvotaan myös kellonajan, päivämäärän ja jalustan asentojen asetukset sekä kuvan ja äänen asetusten säätö.

Sijoitustaikka, liitännät ja ylläpito, 39

Tässä kerrotaan, miten televisio sijoitetaan ja miten sitä käsitellään, miten muut videolaitteet kytketään ja missä liittimet sijaitsevat.

Hakemisto, 50

BeoVision 3:n ja Beo4:n esittely

Beo4-kaukosäätimellä voidaan ohjata kaikkia toimintoja. Kun jotain toimintoa käytetään, tieto tästä näkyy Beo4:n näytöllä tai televisioruudulla.

- Kytke televisioon virta
- Kytke digiboksi päälle. Käytettävissä vain, jos digiboksi on kytketty ja rekisteröity *STB (SAT)* -laitteeksi
- Valitse kanava tai tekstitelevision sivu tai anna numero kuvaruutuvalikkoon
- Siirry tekstitelevision
- Siirry kanavien välillä ja liiku valikkovaihtoehtoissa
- Liikuta kohdistinta asetuksesta toiseen asetusvalikossa
- Hyväksy ja tallenna ohjeet tai asetukset
- Tuo lisätoiminnot (esimerkiksi *FORMAT*) Beo4:n näyttöön



TV

SAT

0 – 9

TEXT



GO

LIST

TV

FORMAT

MENU

STOP

EXIT



Beo4:n näytössä näkyy valittu ohjelmalähde tai käytettävissä oleva lisätoiminto (esim. *FORMAT*) painaessasi näppäintä *LIST*

Tuo näytölle päävalikon, josta voit siirtyä televisioluetteluihin, ajastettuun toistoon, ajastettuun valmiustilan palautukseen sekä asetusten säätöihin

Siirry valikosta edelliseen valikkoon painamalla tätä näppäintä

Poistu kaikista kuvaruutuvalikoista

Säädä äänenvoimakkuus. Mykistä ääni painamalla keskeltä

Kytke televisio valmiustilaan

Kuvaruudulla näkyvät tiedot ja valikot

Näytöllä näkyy tietoja valitusta ohjelmälähteestä. Kuvaruutuvalikoissa voi säätää asetuksia.

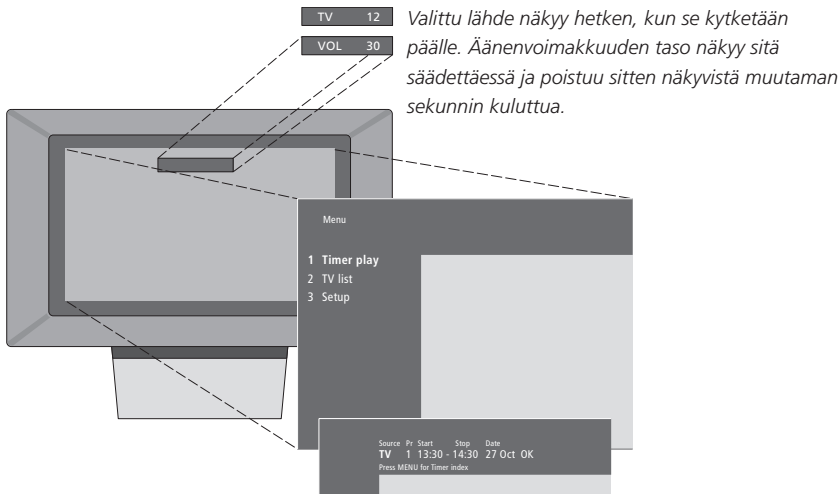

Kuvaruutuvalikoissa on joko pystysuora luettelo eri vaihtoehtoista tai vaakasuora asetusten luettelo.

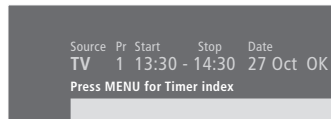

Voit valita, näkyvätkö valikkojen navigointimerkit. Toiminto on aktivoitu tehtaalla, mutta haluttaessa se voidaan kytkeä pois. Avaa 'Setup'-valikon kohta 'Menu' ja aktivoi navigointimerkit valitsemalla 'On' tai kytke merkit pois valitsemalla 'Off'.

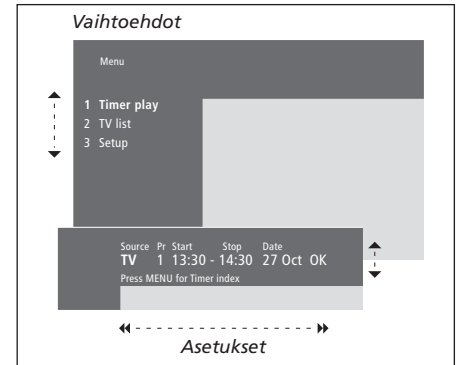

Vaihtoehtojen valinta...

Selaa valikkovaihtoehtoja. Valitse painamalla GO, tai... **GO**

...valitse vaihtoehto luettelosta Beo4:n numeronäppäinten avulla **1 - 9**

Siirry edelliseen valikkoon painamalla tätä näppäintä **STOP**

Poistu kaikista valikoista painamalla tätä näppäintä **EXIT**

Asetusten valinta...

Katsele yksittäisen asetuksen vaihtoehtoja painamalla näitä näppäimiä **▲ ▼**

Siirry asetusten välillä painamalla näitä näppäimiä **◀ ▶**

Anna asetukset Beo4:n numeronäppäimillä **0 - 9**

Tallenna valinta painamalla tätä näppäintä **GO**

Siirry edelliseen valikkoon painamalla tätä näppäintä **STOP**

Poistu kaikista valikoista painamalla tätä näppäintä **EXIT**

Tässä luvussa kerrotaan television perustoiminnoista.

Tietoja lisätoiminnoista, kuten ajastetusta toistosta ja valmiustilaan siirtymisestä sekä

PIN-koodijärjestelmän käytöstä on luvussa *'Lisätoiminnot'* sivulla 15.

Television katselu, 8

- TV-kanavan valinta
- TV-luettelon avaaminen
- Television kääntäminen
- Äänenvoimakkuuden säätö tai äänen mykistäminen
- Äänityypin tai kielen muuttaminen

Kotiteatteri, 10

- Kaiuttimien valinta elokuvaääntä varten
- Kuvan säätö kuvaruudun kokoiseksi

Tekstitelevisio, 12

- Tekstitelevision perustoiminnot
- Suosikkisivujen tallennus
- Muistisivujen päivittäinen käyttö
- Tekstityksen aktivointi tekstitelevisiosta

Kahden ohjelmälähteen katselu samanaikaisesti, 14

Television katselu

Näillä sivuilla esitettävät toiminnot ovat television perustoimintoja.

Valitse TV-kanavan numero ja vaihda toiseen kanavaan tai ohjelmalähteeseen. Avaa TV-kanavien luettelo ruudulle tai säädä television asentoa, jos televisio on varustettu moottorilla toimivalla jalustalla (lisävaruste). Säädä äänenvoimakkuutta tai muuta äänityyppiä tai kieltä.

TV-kanavan valinta

Kun televisioon kytketään virta, kuvaruudulle tulee viimeksi katseltu televisiokanava.

Kytke televisio päälle painamalla tätä näppäintä

TV

TV 2

Valitse kanava suoraan näppäilemällä sen numero

0 – 9

Vaihda kanavia yksi kerrallaan näillä näppäimillä

▲
▼

Kytke televisio valmiustilaan painamalla tätä näppäintä

•

Ohjelmalähteen voi vaihtaa milloin vain televisiota sammuttamatta. Voit esimerkiksi valita ohjelmalähteeksi DVD:n, jos se on käytettävissä järjestelmässäsi.

TV-luettelon avaaminen

Kaikki TV-kanavat näkyvät luettelossa, joka voidaan tuoda kuvaruudulle. Luettelossa näkyvät kanavien numerot ja nimet, ja siihen mahtuu 99 kanavaa.

Kytke televisio päälle painamalla tätä näppäintä

TV

Tuo kanavaluettelo kuvaruudulle painamalla pitkään tätä näppäintä

GO

Siirry televisioluettelon edelliselle tai seuraavalle sivulle näillä näppäimillä

◀ ▶

Voit valita kanavan antamalla kanavan numeron tai...

0 – 9

...painamalla näitä näppäimiä, kunnes haluttu kanava on korostettuna

▲
▼

Kytke valittu kanava päälle painamalla tätä näppäintä

GO

Poistu valikosta painamalla tätä näppäintä

EXIT

Telesivuluettelo voidaan tuoda kuvaruudulle myös siirtymällä päävalikkoon painamalla MENU ja valitsemalla sitten telesivuluettelo painamalla 2.

Television kääntäminen

Jos televisio on varustettu moottorilla toimivalla jalustalla (lisävaruste), sitä voidaan kääntää Beo4-kaukosäätimen avulla.

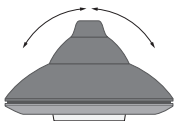

Paina näppäintä toistuvasti, kunnes Beo4:n näytössä näkyy STAND

LIST

STAND

Käännä televisiota vasemmalle tai oikealle näillä näppäimillä tai... **◀ ▶**

...paina 0, 1, tai 2, jos olet tallentanut televisiosi katseluasetukset **0**
1
2

Lisätietoja asetusten tallentamisesta TV-katselua varten on luvussa 'Television kääntymisasentojen ohjelmointi' sivulla 35.

Äänenvoimakkuuden säätö tai äänen mykistäminen

Äänenvoimakkuutta voidaan säätää tai ääni voidaan mykistää milloin vain.

Säädä äänenvoimakkuutta ylös- tai alaspäin painamalla näppäimen reunoista **^**
∨

Mykistä ääni painamalla näppäimen keskeltä

Palauta ääni painamalla näppäimen jompaa kumpaa reunaa **^**
∨

Äänityypin tai kielen muuttaminen

Käytettävissä olevien äänityyppien nimet tulevat näkyviin näytölle.

Paina näppäintä toistuvasti, kunnes Beo4:n näytössä näkyy SOUND

LIST

SOUND

Tuo valittuna oleva äänityyppi esiin näytölle painamalla tätä näppäintä

GO

STEREO

Valitse toinen äänityyppi tai monikielisen ohjelman kieli painamalla tätä näppäintä toistuvasti

GO

GO

Poistu SOUND-toiminnosta

EXIT

Jotta SOUND-toiminto näkyisi Beo4:n näytöllä, toiminto on lisättävä Beo4:n toimintoluetteloon. Katso lisätietoja CD-ROMin luvusta Beo4:n mukauttaminen.

Voit tallentaa äänityypit mieltymistesi mukaisiksi TV-kanavien virittämisen yhteydessä. Katso lisätietoja sivulta 28 luvusta 'Viritettyjen TV-kanavien muokkaus'.

Kotiteatteri

Jos televisiossa on surround-äänimoduuli (lisävaruste), järjestelmä voidaan laajentaa täysin varustetuksi kotiteatterijärjestelmäksi kytkemällä siihen neljä Bang & Olufsen -kaiutinta ja BeoLab 2 -subwoofer*.

Kun jokin television ohjelmälähteistä kytketään päälle, surround-äänijärjestelmässä olevat kaiuttimet voidaan kytkeä toimintaan tai jättää pois sen mukaan, millainen ääni sopii valittuun lähteeseen.

Televisio saattaa valita kaiutinyhdistelmän automaattisesti. Näin käy, jos lähetettävä ohjelma sisältää tiedon siitä, montako kaiutinta tulisi olla käytössä. Voit kuitenkin aina valita mieleisesi kaiutinyhdistelmän.

Kaiuttimien valinta elokuvaääntä varten

Voit valita käyttämäsi ohjelmälähteeseen parhaiten sopivan kaiutinyhdistelmän, mikäli järjestelmässasi on käytössä eri äänityyppejä.

Paina näppäintä toistuvasti, kunnes Beo4:n näytössä näkyy SPEAKER

Valitse haluamasi kaiutinyhdistelmän numero. Valitut kaiuttimet aktivoituvat automaattisesti

Säädä ulkoisten etu- ja takakaiuttimien balanssia näillä näppäimillä

Säädä vasemman ja oikean kaiuttimen balanssia näillä näppäimillä

Siirry takaisin ohjelmälähteeseen painamalla tätä näppäintä

LIST

SPEAKER

1 – 5

▲

▼

◀ ▶

EXIT

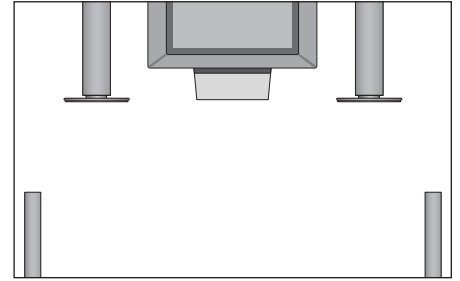

Kaiutinyhdistelmät

SPEAKER 1

Ääni pelkästään television kaiuttimista. Puhetta sisältäviä ohjelmia, kuten televisiouutisia, varten.

SPEAKER 2

Stereoääni kahdesta ulkoisesta etukaiuttimesta. BeoLab 2 -subwoofer on aktivoitu.

SPEAKER 3

Television kaiuttimet, ulkoiset etukaiuttimet ja BeoLab 2 -subwoofer on aktivoitu.

SPEAKER 4

Parannettu stereoääni ulkoisista etu- ja takakaiuttimissa. BeoLab 2 -subwoofer on aktivoitu.

SPEAKER 5

Surround-ääni kaikista kaiuttimista mukaan lukien BeoLab 2 -subwoofer. Sopii ohjelmiin, joissa käytetään Surround Sound -äänijärjestelmää.

Jos televisioon on liitetty vain kaksi ulkoista etukaiutinta, käytettävissä ovat vaihtoehdot SPEAKER 1–3.

*HUOMAA! Katso lisätietoja kaiuttimien kytkemisestä televisioon CD-ROMin luvusta 'Kaiutinjärjestelmän asennus – surround-ääni'.

Kuvan säätö kuvaruudun kokoiseksi

Televisio varmistaa aina, että kuva on mahdollisimman hyvä. Se säätää kuvan automaattisesti siten, että kuva täyttää kuvaruudun pinta-alasta mahdollisimman suuren osan. Voit kuitenkin aina valita mieleisesi kuvasuhteen.

Paina tätä näppäintä toistuvasti, kunnes Beo4:n näytössä näkyy FORMAT

LIST

FORMAT

Paina tätä näppäintä, jos haluat optimoida kuvan tai...

GO

...paina haluamasi kuvasuhteen numeroa

1 – 3

Jos kuvasuhteeksi on valittu Format 1...

Valitse haluamasi vaihtoehto näillä näppäimillä

◀ ▶

Jos kuvasuhteeksi on valittu Format 1 tai Format 2...

Siirrä kuvaa ylös tai alas painamalla näppäintä ▲ tai näppäintä ▼

▲

▼

Poistu FORMAT-toiminnosta painamalla tätä näppäintä

EXIT

Kuvasuhdevaihtoehdot

FORMAT 1

Tavalliselle TV-kuvalle, kuten viereisessä kuvassa.

Vaihtoehtoja on kaksi: 15:9 ja Panoramic view (suurin kuva).

FORMAT 2

Letterbox-kuvalle. Kun valitset

FORMAT 2, kuva säädetään automaattisesti pystysuunnassa. Näin varmistetaan, että kanavien nimet ja tekstitykset näkyvät kuvaruudulla, jos ne ovat mukana lähetetyssä kuvassa.

FORMAT 3

Laajakuvalle 16:9. FORMAT 3 valitaan yleensä automaattisesti. Jos näin ei tapahdu, voit valita sen myös itse.



Tekstitelevisio

Jos valitset televisiokanavan, jonka lähetykset tarjoaa tekstitelevisiopalvelun, voit katsella television välityksellä tekstiteleviiosivuja ja niihin mahdollisesti liittyviä alisivuja.

Suosikkisivut saadaan näkymään ensimmäisenä tekstiteleviossa, kun ne tallennetaan muistisivuiksi.

Kun tekstitelevision tekstityssivu tallennetaan muistisivuksi numero neljä, kyseessä olevan kanavan tekstitys voidaan aktivoida automaattisesti.

Tekstitelevision perustoiminnot

Tekstiteleviiosivuilta voidaan etsiä tietoa seuraavalla tavalla: siirry tekstiteleviopalveluun, etsi sisällysluettelon sivulta haluamasi sivu ja valitse se kuvaruudulle.

Avaa tekstitelevision sisällyssivu painamalla tätä näppäintä **TEXT**

Näppäile valitsemasi tekstitelevision sivunumero **0 – 9**

Siirry edelliselle tai seuraavalle sivulle näillä näppäimillä ▲ ▼

Jos nykyinen sivu sisältää alisivuja, voit pysäyttää alisivujen vaihtumisen painamalla **STOP**

Avaa haluamasi alisivu näppäilemällä sen nelinumeroisen koodi tai siirry sivulle painamalla ▲ tai ▼ **0 – 9**

Jatka alisivujen selausta painamalla tätä näppäintä uudelleen **STOP**

Poistu tekstiteleviossa ja palaa katselemallesi kanavalle painamalla tätä näppäintä **EXIT**

Suosikkisivujen tallennus

Kunkin kanavan tekstiteleviopalvelulle on käytettävissä neljä muistisivua.

Avaa tekstitelevio painamalla **TEXT**

Siirry usein käyttämällesi sivulle näppäilemällä sivunumero tai painamalla ▲ tai ▼ **0 – 9**

Paina näppäintä toistuvasti, kunnes Beo4:n näytössä näkyy **STORE** **LIST**

Tallenna valitsemasi sivu painamalla tätä näppäintä **GO**

Anna sivulle haluamasi muistisivun numero **1 – 4**

Tallenna sivu muistisivuksi painamalla **GO**, tai...

...keskeytä tallennustoiminto (**STORE**) ja siirry takaisin tekstitelevioon tallentamatta painamalla tätä näppäintä **EXIT**

Huomaa, että digiboksin tekstitelevision sivuja voidaan lukea, mutta niitä ei voida tallentaa muistisivuiksi.

HUOMAA! Jos televisio on liitetty BeoLink-kaapelilla toiseen televisioon, näiden televisioiden muistisivut eivät ole yhteisiä. Muistisivut täytyy tallentaa erikseen kuhunkin televisioon.

Muistisivujen päivittäinen käyttö

Tekstitelevision muistisivujen käyttö on nopeaa, esimerkiksi töihin lähdetessä tekstiteleviosta voidaan hakea liikennetiedot.

Siirry haluamallesi TV-kanavalle, jossa on tekstiteleviopalvelu **TV**

Siirry tekstiteleviioon. Ensimmäiselle muistisivulle tallennettu sivu avautuu automaattisesti **TEXT**

Siirry muille muistisivuille näillä näppäimillä **◀ ▶**

Kun haluat katsella toisen ohjelmakanavan tekstitelevision tallennettuja muistisivuja...

Jatka television katselua painamalla tätä näppäintä **EXIT**

Paina kanavan numeroa tai vaihda kanavaa painamalla **0 – 9**
▲
▲ tai **▼**

Avaa tekstitelevio painamalla tätä näppäintä **TEXT**

Tekstityksen aktivointi tekstiteleviosta

Televisiokanavan tekstitys voidaan aktivoida, jos kyseinen kanava tarjoaa tekstityksen tekstitelevision kautta. Tekstitelevision tekstityksen sivunumero löytyy usein tekstitelevision sisällyssivulta 100.

Avaa tekstitelevio painamalla tätä näppäintä **TEXT**

Hae tekstitelevision tekstityssivu painamalla numeronäppäimiä tai **0 – 9**
▲
▼. Tekstitys näkyy kuvaruudulla

Poista tekstitys näkyvistä painamalla tätä näppäintä **EXIT**

Tekstityksen tallennus pysyvästi tekstitelevision tekstityssivulta...

Paina näppäintä toistuvasti, kunnes Beo4:n näytössä näkyy **LIST**
STORE

Valitse sivu painamalla tätä näppäintä **GO**

Tallenna tekstityssivu muistisivulle **4**
4 painamalla tätä näppäintä

Jatka television katselua painamalla tätä näppäintä **TV**

Kun haluat poistaa tekstityksen tallennuksen, tallenna jokin muu tekstitelevision sivu muistisivuksi 4.

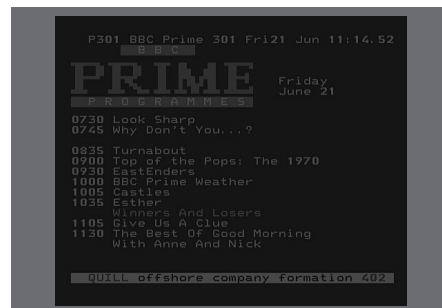

Tyypillinen tekstitelevision sivu. Nykyisen sivun numero, kanavan nimi, päiväys ja kellonaika näkyvät kuvaruudun yläosassa, samoin kuin kolmenumeroinen luku, joka näyttää käynnissä olevan sivunetsinnän tilanteen.

Kahden ohjelmälähteen katselu samanaikaisesti

Beo4-kaukosäätimestä voidaan valita kaksikuvatoiminto, jolloin voidaan katsella kahta videolähdettä yhtä aikaa. Tällöin voidaan esimerkiksi katsella videonauhaa ja televisio-ohjelmaa yhtä aikaa, jos valitut ohjelmälähteet ovat käytettävissä järjestelmässä.

Katseltaessa televisio-ohjelmaa tai nauhoitusta televisio voidaan kehottaa jakamaan ruutu parhaillaan katseltavan ohjelman tai tallennuksen (kuva A) ja uuden ohjelman tai tallennuksen (kuva B) kesken. Lisäksi kuvien paikkaa voidaan vaihtaa milloin tahansa. Ääni seuraa aina kuvaa A.

Äänenvoimakkuuden säätö Beo4:stä vaikuttaa aina kuvan A ääneen, mutta Beo4:n muut toiminnot, kuten kanavien valinta, vaikuttavat kuvaan B. Uuden ohjelmälähteen valinta peruuttaa kaksikuvatoiminnon.

Esimerkiksi televisiota katseltaessa...

Paina näppäintä toistuvasti, kunnes Beo4:n näytössä näkyy P-IN-P*

Valitse ruudun oikean puolen (B) ohjelmälähde painamalla esimerkiksi V TAPE

Vasemman kuvan ja oikean kuvan paikkaa voi vaihtaa painamalla 0

Kaksikuvatoiminnosta poistuminen...

Poistu toiminnosta ja palaa normaaliin TV-katseluun painamalla tätä näppäintä

Beo4:n TEXT-painiketta painettaessa kaksikuvatoiminto peruuntuu ja televisio yrittää avata kuvassa A näkyvän ohjelmälähteen tekstitelevisio. Jos tämä ohjelmälähde ei tarjoa tekstitelevisiopalvelua, ruutu pimenee.

**Jotta P-IN-P tai P-V.AUX näkyisivät Beo4:ssä, ne täytyy lisätä Beo4:n toimintaluetteloon. Katso lisätietoja CD-ROMilta luvusta 'Beo4:n mukauttaminen'.*

LIST

P-IN-P

V TAPE

0

TV

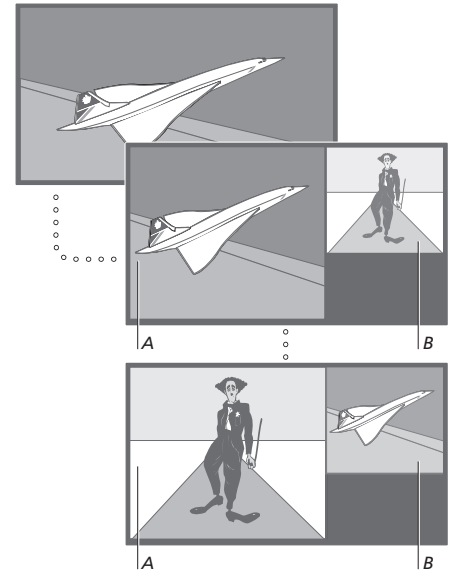

Jos haluat katsella 'Connections'-valikon kohtaan V.AUX rekisteröityä lähdetä, kuten digiboksia, paina LIST-näppäintä toistuvasti, kunnes Beo4:n näyttöön ilmestyy P-V.AUX.*

Tässä osassa on tietoja television lisätoiminnoista, joita ei tarvita päivittäin.

Tässä osassa kerrotaan myös, kuinka televisioon kytkettyä digiboksia käytetään.

Tekstitelevision lisätoiminnot, 16

- Tekstitelevision lisätoiminnot
- Muuttuneiden tekstiteleviiosivujen katsominen
- Siirtyminen suoraan tietyille sivulle Fastextin avulla

Televisio virran ajastettu kytkentä ja katkaisu, 18

- Ajastettu toisto ja ajastettu siirtyminen valmiustilaan
- Ajastettu toisto tekstitelevision kautta
- Ajastimen asetusten katselu, muokkaus tai poisto

PIN-koodijärjestelmä, 20

- PIN-koodijärjestelmän aktivointi
- PIN-koodin muuttaminen tai poistaminen
- PIN-koodin käyttö
- Unohtunut PIN-koodi

Digiboksin käyttö, 22

- Beo4:n käyttö yleiskaukosäätimenä
- Digiboksin oman valikon käyttö
- Set-top Box Controller -valikko
- Digiboksin käyttö linkkihuoneessa

Tekstitelevision lisätoiminnot

Kun tekstiteleviopalvelun tarjoava kanava valitaan, sen tekstiteleviisivuja voidaan käyttää television avulla.

Lisäksi televisio tukee kolmea tekstitelevision lisätoimintoa: tekstin suurentaminen lukemisen helpottamiseksi, tekstitelevision sivun asettaminen TV-kuvan päälle ja piilote teksti, esim. arvoituksen tai vitsin vastauksen näyttö.

Televisio myös ilmoittaa, kun etsitty sivu löytyy tai päivittyy. Tämä on hyödyllinen toiminto esimerkiksi silloin, kun haluat saada viimeisimmät uutisotsikot katsottavaksesi samalla kun katselet TV:tä.

Jos tekstitelevision lähetyksensä tarjoaa Fasttext-palvelun, voit käyttää Beo4:n värillisiä näppäimiä siirtymiseen jollekin tekstitelevision neljästä linkkisivusta.

Tekstitelevision perustoiminnot on kuvattu sivulla 12.

Tekstitelevision lisätoiminnot

Kun tekstiteleviio on käytössä, teksti voidaan suurentaa, tekstisivu asettaa TV-kuvaan tai näyttää piilote teksti.

Kuvaruudun tekstin suurentaminen...

Paina näppäintä toistuvasti, kunnes Beo4:n näytössä näkyy LARGE

LIST

LARGE

Paina tätä näppäintä – sivun yläosa tulee näkyviin

GO

Tuo sivun alaosa esiin painamalla tätä näppäintä uudestaan

GO

Palauta normaali tekstikoko painamalla tätä näppäintä vielä kerran

GO

TV-kuvan säilyttäminen tekstitelevision käytön aikana...

Paina näppäintä toistuvasti, kunnes Beo4:n näytössä näkyy MIX

LIST

MIX

Aseta tekstitelevision sivu TV-kuvan päälle painamalla tätä näppäintä

GO

Poista TV-kuva painamalla tätä näppäintä

GO

Piilote tekstin näyttäminen...

Paina näppäintä toistuvasti, kunnes Beo4:n näytössä näkyy REVEAL

LIST

REVEAL

Aktivoi painamalla tätä näppäintä – jos tekstitelevision sivulla on piilote tekstiä, se tulee näkyviin

GO

Poista piilote teksti näkyvistä painamalla

GO

Muuttuneiden tekstiteleviiosivujen katsominen

Televisio tukee sivujen päivitystoimintoa, jonka välityksellä jotkin lähetyksensä ilmoittavat tekstiteleviionsa sivujen päivityksestä.

Valitun tekstitelevision sivun näyttäminen...

Paina näppäintä toistuvasti, kunnes Beo4:n näytössä näkyy UPDATE

LIST

UPDATE

Aktivoi painamalla tätä näppäintä

GO

Kun sivu on löytnyt, kuvaruutuun ilmestyy teksti FOUND

FOUND

Kun sivu on päivitetty, kuvaruutuun ilmestyy teksti UPDATE

UPDATE

Katso haettu tai päivitetty sivu painamalla tätä näppäintä

GO

Poistu tekstiteleviosta painamalla tätä näppäintä

EXIT

Toiminto peruuntuu, kun vaihdat kanavaa.

Siirtyminen suoraan tietylle sivulle Fastextin avulla

Jotkin TV-asemat tarjoavat Fastext-palvelun, jonka avulla voidaan siirtyä suoraan jollekin neljästä keskenään linkitetystä tekstitelevision sivusta.

Kun television virta on kytketty...

Avaa tekstitelevision painamalla tätä näppäintä **TEXT**

Etsi Fastext-sivu näillä näppäimillä ▲
tai... ▼
...anna sivunumero **0 – 9**
numeronäppäimillä

Pääset Fastext-toimintoon painamalla jotakin Beo4:n värillistä näppäimistä. Neljän linkkisivun otsikot ilmestyvät kuvaruudun yläosaan

Paina valitsemaasi linkkisivua vastaavaa värinäppäintä

Poistu Fastextistä ja siirry käyttämään tavallista tekstiteleviointa painamalla tätä näppäintä tai... **TEXT**

...poistu tekstiteleviointa painamalla tätä näppäintä **EXIT**



Tekstitelevision sivun oikeassa yläkulmassa oleva väripalkki osoittaa, että kyseinen sivu on Fastext-sivu.



Neljän linkkisivun otsikot näkyvät avoinna olevan Fastext-sivun yläosassa, kukin omalla värillään merkittynä.

Television virran ajastettu kytkentä ja katkaisu

Ajastettua toistoa voidaan käyttää, kun halutaan varmistaa, ettei jokin ohjelma jää näkemättä, tai kun halutaan aamulla herätys. Käytä valmiustilaan palautusta esimerkiksi kytkemään televisio automaattisesti pois päältä aamuisin, kun lähdet töihin.

Voit antaa enintään kahdeksan ajastinasetusta ja katsoa kuvaruudun luettelosta syöttämäsi asetukset. Tässä luettelossa voit muokata tai poistaa ajastamiasi asetuksia.

Jos televisio on kytketty Bang & Olufsenin audio- tai videolähteeseen Master Link -kaapelilla, myös nämä järjestelmät voidaan ajastaa toistamaan tai siirtymään valmiustilaan automaattisesti*.

Kun haluat ajastaa toimintoja, varmista, että sisäänrakennetun kellon aika on oikein. Katso lisätietoja luvusta 'Päivämäärän ja kellonajan asettaminen' sivulla 34.

Ajastettu toisto ja ajastettu siirtyminen valmiustilaan

Television voidaan ajastaa kytkeytymään automaattisesti päälle ja valmiustilaan tiettyinä päivinä tiettyyn aikaan tai samaan aikaan samana päivänä joka viikko.



Järjestelmän symbolit:

Jan...	tammikuu	Jul...	heinäkuu
Feb...	helmikuu	Aug...	elokuu
Mar...	maaliskuu	Sep...	syyskuu
Apr...	huhtikuu	Oct...	lokakuu
May...	toukokuu	Nov...	marraskuu
Jun...	kesäkuu	Dec...	joulukuu
Mon...	maanantai		
Tue...	tiistai		
Wed...	keskiviikko		
Thu...	torstai		
Fri...	perjantai		
Sat...	lauantai		
Sun...	sunnuntai		

Ajastetun toiston tai ajastetun valmiustilaan palauttamisen asetukset...

- > Siirry päävalikkoon painamalla **MENU**.
- > Siirry *Timer play* -valikkoon painamalla **GO**.
- > Siirry *Set Timer* -valikkoon painamalla **GO**.
- > Siirry valikossa painamalla **◀** tai **▶**.
- > Selaa eri kohtien vaihtoehtoja painamalla **▲** tai **▼**.
- > Näppäile numeronäppäimillä esim. kanavanumero tai aloitus- ja päättymisaika.
- > Kun haluat ajastaa toiston tietyille viikonpäiville, valitse ensin *Date* painamalla **▶▶**, ja muuta sitten *Date* vaihtoehdoksi *Days* painamalla **MENU**. Valitse viikonpäivä(t), jolloin haluat ajastuksen alkavan. Viikonpäivät tulevat näkyviin luettelossa on ensimmäisenä *M* (*maanantai*). Selaa viikonpäiviä painamalla **▶▶** ja poista ne päivät, joita et halua tallentaa painamalla **▼**. Kun haluamasi viikonpäivä(t) näkyvät, paina **GO**. *OK* näkyy korostettuna.
- > Kun olet antanut tarvittavat tiedot, tallenna ajastimen asetukset painamalla **GO** tai...
- > ...poistu kaikista valikoista tallentamatta painamalla **EXIT**.

*HUOMAA! Varmista, että käynnistät kytkettyjen järjestelmien ajastintoiminnon ensin. Sen jälkeen voit ohjelmoida näiden järjestelmien ajastinasetukset televisiosta. Katso lisätietoja kytketyn audiojärjestelmän tai television ohjekirjasta.

Ajastettu toisto tekstitelevision kautta

Ajastettu toisto voidaan ohjelmoida myös tekstitelevision kautta.

Ajastetun toiston asetusten antaminen tekstitelevision kautta...

- > Avaa tekstitelevisio painamalla **MENU**, kun *Start* näkyy korostettuna.
- > Anna haluamasi tekstitelevisiosivun numero.
- > Kun sivu on löytynyt, aloita ajastuksen ohjelmointi painamalla **MENU**. Kohdistin korostaa luettelon ensimmäisen käynnistysajan.
- > Siirrä kohdistin ajastettavaksi haluamasi ohjelman kohdalle painamalla **▲** tai **▼**.
- > Hyväksy aloitusaika painamalla **GO**.
- > Siirry haluamaasi lopetusaikaan painamalla **▲** tai **▼** ja hyväksy valintasi painamalla **GO**.
- > Tekstitelevisiosivun yläreunaan tulee rivi, jossa on aloitusaika ja lopetusaika ja lisäksi teksti 'OK?':
- > Tallenna ajastetun toiston asetukset painamalla **GO**.

Ajastetun toiston aktivointi

Ajastettu toisto on aktivoitava, jotta ajastetut toiminnot suoritetaan.

Ajastetun toiston aktivointi...

- > Siirry päävalikkoon painamalla **MENU**.
- > Siirry *Timer play* -valikkoon painamalla **GO**.
- > Avaa *Activate Timer* -valikko painamalla **2**.
- > Valitse *Yes* painamalla **▲** tai **▼**. Jos et halua aktivoida ajastintoimintaa, valitse sen sijaan *No*.
- > Kun olet antanut tarvittavat tiedot, tallenna ajastetun toiston asetukset painamalla **GO** tai...
- > ...poista kaikista valikoista tallentamatta painamalla **EXIT**.

Ajastimen asetusten katselu, muokkaus tai poisto

Hae kuvaruudulle syöttämäsi ajastinasetusten luettelo. Tässä luettelossa voidaan muokata tai poistaa ajastimen asetuksia.

Ajastimen asetusten katsominen, muokkaaminen tai poistaminen...

- > Avaa aiemmin syötettyjen ajastinasetusten hakemisto painamalla **MENU** samalla kun *Source* (lähde) tai *Pr* (kanava) näkyy korostettuna.
- > Siirry luettelossa haluamasi asetuksen kohdalle painamalla **▼** tai **▲**.
- > Kun haluat muokata jotain asetusta, paina **GO** ja noudata edellä selostettuja ohjeita.
- > Kun haluat poistaa jonkin asetuksen, paina **MENU**. Päivämäärän tilalla näkyy *Clear?*
- > Poista asetukset painamalla **GO** tai säilytä se luettelossa painamalla **EXIT**.

PIN-koodijärjestelmä

Voit valita, otatko PIN-koodijärjestelmän käyttöön. PIN-koodijärjestelmä poistetaan käytöstä, kun poistat PIN-koodisi.

PIN-koodijärjestelmän tarkoituksena on estää television normaali käyttö henkilöiltä, jotka eivät tiedä PIN-koodia.

PIN-koodijärjestelmä aktivoituu, kun televisio on ollut irrotettuna verkkovirrasta 15–30 minuutin ajan.

Kun televisio kytketään takaisin päälle, televisio sammuu automaattisesti neljän minuutin jälkeen. Televisio saadaan takaisin normaalitilaan antamalla PIN-koodi.

Jos kadotat tai unohdat koodin, pyydä Bang & Olufsen -jälleenmyyjältä pääkoodi, joka mitätöi oman PIN-koodisi.

PIN-koodijärjestelmän aktivointi

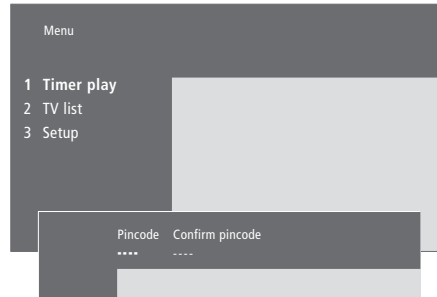

Kun television virta on kytketty...

Avaa päävalikko painamalla tätä **MENU** näppäintä

Paina kaksi kertaa **◀◀** ja sitten **STOP**. *Pincode*-valikko tulee näkyviin

Anna Beo4:n numeronäppäimillä **0 – 9** koodisi neljä numeroa

Siirrä kohdistin kohtaan **▶▶** *Confirm pincode*, kun olet antanut koodin kerran

Syötä koodi uudelleen. Jos koodit eivät täsmää, syöttökentät tyhjenevät ja koodi on annettava uudelleen **0 – 9**

Tallenna koodi painamalla **GO**

Annetun koodin peruuttaminen...

Peruuta annettu koodi ja tyhjennä syöttökentät painamalla tätä näppäintä **STOP**

PIN-koodin muuttaminen tai poistaminen



Kun television virta on kytketty...

Avaa päävalikko painamalla tätä **MENU** näppäintä

Paina kaksi kertaa **◀◀** ja sitten **STOP**. Televisio kysyy PIN-koodia

Anna PIN-koodi **0 – 9**

Jos koodi on väärä, syöttökentät tyhjenevät ja koodi on syötettävä uudelleen

Kun koodi on syötetty, *Pincode*-valikko kehottaa poistamaan koodin tai antamaan uuden koodin

Poista koodi painamalla **1** tai anna uusi koodi painamalla **2**

Anna uusi koodi **0 – 9**

Siirrä kohdistin kohtaan **▶▶** *Confirm pincode*, kun olet antanut uuden koodin kerran

Anna uusi koodi uudelleen

Tallenna uusi koodi painamalla tätä näppäintä **GO**

Annetun koodin peruuttaminen...

Peruuta annettu koodi ja tyhjennä syöttökentät painamalla tätä näppäintä **STOP**

HUOMAA! PIN-koodi voidaan vaihtaa enintään viisi kertaa kolmen tunnin aikana.

PIN-koodin käyttö

Jos televisio on ollut irrotettuna verkkovirrasta 15–30 minuutin ajan, televisio pyytää PIN-koodia, kun se seuraavan kerran kytketään päälle. Jos PIN-koodia ei anneta, televisio kytkeytyy automaattisesti valmiustilaan noin neljän minuutin jälkeen.

Kun televisio on kytketty päälle...

Televisio kysyy PIN-koodia

PIN _ _ _ _

Anna PIN-koodi

0 – 9

PIN * * _ _

Televisio käynnistyy uudelleen, kun viimeinen koodinumero on syötetty

PIN * * * * *

Jos koodi on väärin, näyttöön ilmestyy teksti ERROR. Anna koodi uudelleen

ERROR

PIN _ _ _ _

Annetun koodin peruuttaminen...

Peruuta annettu koodi ja tyhjennä syöttökentät painamalla tätä näppäintä

STOP

Jos syötät koodin väärin viisi kertaa, televisio sammuu kokonaan kolmeksi tunniksi, eikä kaukosäädintä voida käyttää – näytössä näkyy WAIT.

Järjestelmää ei voi käyttää kaukosäätimen avulla noin 20 sekunnin ajan ennen järjestelmän automaattista siirtymistä valmiustilaan. Siksi PIN-koodia ei voi syöttää tänä aikana.

Unohtunut PIN-koodi

Ota yhteys Bang & Olufsen -kauppiaseen, jolta saat viisinumeroisen masterkoodin (pääkoodin).

Kun olet saanut pääkoodin...

Kun televisio pyytää PIN-koodia, avaa pääkoodinäyttö pitämällä ←-näppäintä painettuna

PIN _ _ _ _

←

PIN _ _ _ _

Viisinumeroisen pääkoodin syöttäminen mitätöi oman PIN-koodisi ja aktivoi television uudelleen. Näytössä näkyy DELETED

0 – 9

DELETED

PIN-koodijärjestelmän käyttäminen uudelleen...

Noudata PIN-koodijärjestelmän aktivoimiseen annettuja ohjeita

Digiboksin käyttö

Sisäänrakennettu Set-top Box Controller (digiboksin ohjain) toimii tulkkina valitsemasi digiboksin ja Beo4-kaukosäätimen välillä. Kun digiboksi on kytketty, Beo4-kaukosäätimellä voidaan ohjata sen kanavia ja toimintoja.

Katso lisätietoja digiboksin kytkemisestä ja rekisteröimisestä luvusta 'Lisälaitteen kytkentä' sivulla 43 ja luvusta 'Muiden videolaitteiden rekisteröinti' sivulla 32.

Beo4:n käyttö yleiskaukosäätimenä

Jos tiedät mikä Beo4:n näppäin aktivoi haluamasi toiminnon, voit avata toiminnon avaamatta ensin Set-top Box Controller -valikkoa.

Kun digiboksi on aktivoituna...

Paina GO ja sitten numeronäppäintä, joka aktivoi valitsemasi toiminnon

GO
0 – 9

Selaa kanavia painamalla ensin GO ja sitten ▲ tai ▼

GO
▲
▼

Tuo näyttöruutuun digiboksin merkistä riippuen kanavaopas (Program Guide) tai teksti 'Now-next' painamalla pitkään GO

GO

Digiboksin oman valikon käyttö

Kun digiboksi on aktivoitu, digiboksin omia valikoita, kuten kanavaopasta, voidaan käyttää Beo4:n kautta.

Kun digiboksin oma valikko näkyy...

Siirrä kohdistinta ylös tai alas

▲
▼

Siirrä kohdistinta

◀ ▶

Valitse ja aktivoi toiminto

GO
GO

Siirry valikkosivujen välillä tai ohjelmaluetteloissa painamalla GO ja sitten ◀ tai ▶

GO
◀ ▶

Poistu valikoista tai siirry edelliseen valikkoon

STOP

Poistu valikoista, avaa tai sulje eri toimintatilat, kuten radio

EXIT

Käytä värillisiä näppäimiä, kuten digiboksin valikoissa on ilmoitettu

■ ■
■ ■

Kun digiboksi on valittu lähteeksi, siirry TV:n päävalikkoon painamalla kahdesti MENU.

Set-top Box Controller -valikko

Jotkin digiboksin ohjaintoiminnot eivät ole heti käytettävissä Beo4-kaukosäätimellä. Avaamalla Set-top Box Controller -valikon (digiboksin ohjainvalikon) saat selville, mitkä Beo4:n näppäimet ohjaavat digiboksin eri toimintoja.

Jos digiboksi on rekisteröity kohtaan STB (SAT)...

Kytke digiboksi päälle painamalla tätä näppäintä

SAT

Ota esiin Set-top Box Controller -valikko painamalla tätä näppäintä

MENU

Paina numeronäppäintä, joka aktivoi valitsemasi toiminnon tai...

1 – 9

...aktivoi toiminto painamalla jotakin värillistä näppäintä



Jos digiboksi on rekisteröity kohtaan STB (V.AUX)...

Paina näppäintä toistuvasti, kunnes Beo4:n näytössä näkyy V.AUX

LIST

V.AUX

Kytke digiboksi päälle painamalla tätä näppäintä

GO

Ota esiin Set-top Box Controller -valikko painamalla tätä näppäintä

MENU

Paina numeronäppäintä, joka aktivoi valitsemasi toiminnon tai...

1 – 9

...aktivoi toiminto painamalla jotakin värillistä näppäintä



Digiboksin käyttö linkkihuoneessa

Kun digiboksi on kytketty päähuoneen televisioon, digiboksia voidaan käyttää linkkihuoneen television kautta. Set-top Box Controller -valikkoa ei kuitenkaan voida katsoa linkkihuoneen televisioruudulta.

Jos digiboksi on rekisteröity kohtaan STB (SAT)...

Kytke päähuoneen digiboksi päälle painamalla tätä näppäintä

SAT

Aloita toiminnon valitseminen painamalla GO ja...

GO

...painamalla numeronäppäintä, joka aktivoi haluamasi toiminnon

1 – 9

Aktivoi toiminto painamalla jotakin värillistä näppäintä



Jos digiboksi on rekisteröity kohtaan STB (V.AUX)...

Paina näppäintä toistuvasti, kunnes Beo4:n näytössä näkyy V.AUX

LIST

V.AUX

Kytke päähuoneen digiboksi päälle painamalla tätä näppäintä

GO

Aloita toiminnon valitseminen painamalla GO ja...

GO

...painamalla numeronäppäintä, joka aktivoi haluamasi toiminnon

1 – 9

Aktivoi toiminto painamalla jotakin värillistä näppäintä

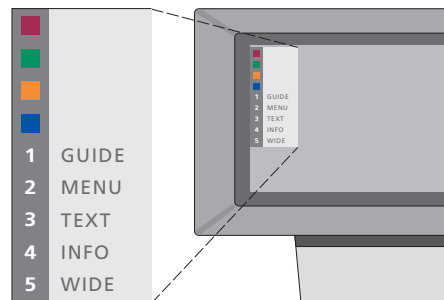

Kuva Set-top Box Controller -valikosta – Beo4:n näppäimet näkyvät valikossa vasemmalla ja digiboksin toiminnot oikealla.

Tässä luvussa kerrotaan, miten uusia televisiokanavia viritetään ja lisätään, miten televisiokanavia säädetään ja miten tehdään omia kuva- ja ääniasetuksia.

Katso lisätietoja television säätämisestä ja ylimääräisten videolaitteiden kytkemisestä luvusta *'Sijoituspaikka, liitännät ja ylläpito'* sivulla 39.

TV-kanavien viritys, 26

- Käytettävissä olevien kanavien etsintä
- Uusien kanavien lisäys

Viritettyjen TV-kanavien muokkaus, 28

- Viritettyjen TV-kanavien säätö
- Viritettyjen kanavien siirtäminen
- Viritettyjen kanavien nimeäminen
- Viritettyjen kanavien poistaminen

Muiden videolaitteiden rekisteröinti, 32

- Kytketyt laitteet
- Digiboksin valinta
- Lisäkatselulaitteen toimintojen käyttö

Päivämäärän ja kellonajan asettaminen, 34

Televisión kääntymisasentojen ohjelmointi, 35

Kuvan ja äänen asetusten säätö, 36

- Kirkkauden, värin ja kontrastin säätö
- Äänenvoimakkuuden, basson, diskantin tai balanssin säätö

Valitun äänijärjestelmän nimen tarkistus, 38

TV-kanavien viritys

Televisio voi hakea kanavat automaattisesti.

Muistipaikkoihin voi tallentaa jopa 99 TV-kanavaa, ja jokaiselle kanavalle voi antaa yksilöllisen nimen.

Voit virittää lisää kanavia tai virittää aikaisemmin poistetut kanavat uudelleen.

Kun kanavia viritetään *Add program*-valikon kautta, aiemmin viritetyt kanavat säilyvät ennallaan. Tämän ansiosta kanavien nimet, niiden järjestys TV-luettelossa sekä kanavakohtaiset, aikaisemmin tallennetut erityisasetukset, kuten dekooderia tai lähetysjärjestystä koskevat asetukset, pysyvät muuttumattomina.

Käytettävissä olevien kanavien etsintä

Kun televisio säädetään ensimmäisen kerran, alueella näkyvät TV-kanavat voidaan virittää *TV tuning*-valikon avulla. Televisio hakee käytettävissä olevat kanavat ja tallentaa ne numerolla ja nimellä.

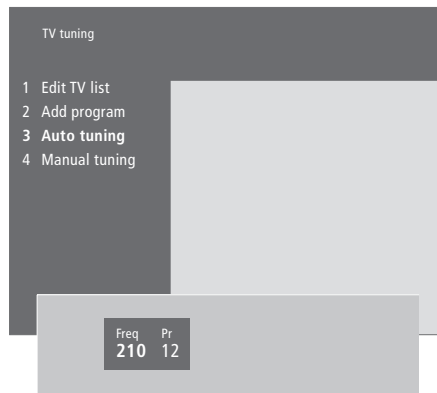

**Jos televisiossa ei ole järjestelmämodulaattoria (lisävaruste) tai jos television asetuksena ei ole Option 6, TV tuning -valikko ilmestyy automaattisesti.*

- > Siirry päävalikkoon painamalla **MENU**.
- > Avaa *Setup*-valikko painamalla **3**.
- > Avaa *Tuning*-valikko painamalla **GO***...
- > ...ota tarvittaessa esiin *TV tuning*-valikko painamalla uudelleen **GO**.
- > Ota esiin *Auto tuning*-valikko painamalla **3**. Kentät *Freq* (taajuus) ja *Pr* (kanava) tulevat näkyviin.
- > Aloita automaattinen viritus painamalla **▲**. Taajuus ja ohjelmakentät näyttävät virituksen kulun.

Kun viritys on valmis, voit järjestää tai nimetä uudelleen sekä poistaa kanavia TV-luettelosta. Tämä luettelo tulee näkyviin myös, kun painat STOP automaattisen virituksen aikana. Katso tietoja TV-luettelon muokkauksesta luvusta 'Viritettyjen TV-kanavien muokkaus' sivulla 28.

Uusien kanavien viritys

Uusia tai aikaisemmin poistettuja TV- ja satelliittikanavia voidaan lisätä TV-luetteloon milloin vain valikossa *Add program*.

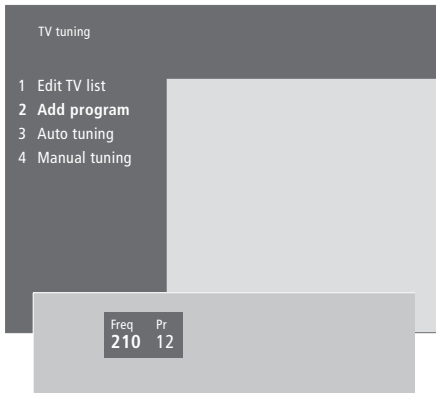

- > Siirry päävalikkoon painamalla **MENU**.
- > Avaa *Setup*-valikko painamalla **3**.
- > Avaa *Tuning*-valikko painamalla **GO...**
- > ...ota tarvittaessa esiin *TV tuning* -valikko painamalla uudelleen **GO**.
- > Ota esiin valikko *Add program*-valikko painamalla **2**.
- > Aloita uusien kanavien lisäys painamalla **▲**. Kentät *Freq* (taajuus) ja *Pr* (kanava) näyttävät prosessin kulun.
- > Lopeta kanavien lisäys painamalla **STOP**. Sitten kanavia voidaan siirtää, nimetä uudelleen tai poistaa luettelosta, kuten luvussa '*Viritettyjen TV-kanavien muokkaus*' sivulla 28.
- > Kun kanavat on viritetty ja nimetty, ja järjestys on muokattu halutuksi, paina **EXIT**.

Viritettyjen TV-kanavien muokkaus

Viritettyjä TV-kanavia voidaan säätää milloin vain tai voidaan viritellä kanavia, joita ei tallennettu automaattisen virityksen aikana.

Asetuksia voidaan myös tehdä ennen kanavien viritämistä. Voidaan esimerkiksi valita lähetyjärjestelmä tiettyjä kanavia varten tai ohjelmoida dekooderi käynnistymään automaattisesti, kun koodattu kanava käynnistetään.

Lisäksi voidaan muokata kanavaluetteloa nimeämällä kanavia uudelleen, vaihtamalla niiden paikkaa luettelossa tai poistamalla kaikki tarpeettomat kanavat TV-luettelosta, jolloin kanavien vaihtamiseen kuluu vähemmän aikaa.

Viritettyjen TV-kanavien säätö

Kukin TV-kanava voidaan tallentaa omalle ohjelmapaikalleen. Hienosäädä kanavaa, merkitse koodatut kanavat ja valitse sopivat äänityypit yksittäisille kanaville.

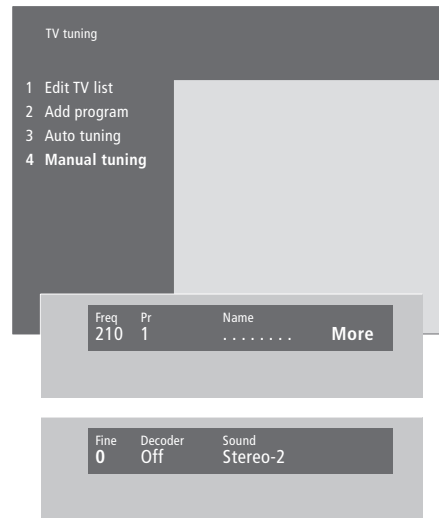

Jos valikossa näkyy teksti 'System', varmista että olet valinnut oikean lähetyjärjestelmän ennen virityksen aloittamista:

B/G...	PAL/SECAM B/G
I...	PAL I
L...	SECAM L
M...	NTSC
D/K...	PAL/SECAM D/K

Kaikki vaihtoehdot eivät ole käytettävissä kaikissa televisioissa.

**Jos televisiossa ei ole järjestelmämodulaattoria (lisävaruste) tai jos television asetuksena ei ole Option 6, TV tuning -valikko ilmestyy automaattisesti.*

- > Siirry päävalikkoon painamalla **MENU**.
- > Avaa *Setup*-valikko painamalla **3**.
- > Avaa *Tuning*-valikko painamalla **GO***...
- > ...avaa tarvittaessa *TV tuning* -valikko painamalla uudelleen **GO**.
- > Avaa *Manual tuning* -valikko painamalla **4**.
- > Liiku valikon kohtien välillä painamalla **◀** tai **▶** ja selaa valitsemiasi kohtia painamalla **▲** tai **▼**. Automaattinen kanavien etsintä alkaa, kun painat **▲** kohdistimen osoittaessa *Freq* (taajuus). Numerot voidaan antaa Beo4:n näppäimillä. Kun syötät kanavan nimen, ota haluamasi kirjainmerkit esiin painamalla **▲** tai **▼**. Siirry sitten seuraavan merkin kohdalle painamalla **▶**.
- > Jos haluat nähdä lisää vaihtoehtoja, siirrä kohdistin kohtaan *More* painamalla **▶**, ja paina sitten **GO**. Jos valitset *Decoder*-asetukseksi *On*, *Dec1* tai *Dec2*, voit siirtyä edelliseen valikkoon ja aloittaa koodattujen kanavien virityksen painamalla **GO**.
- > Kanavan virityksen jälkeen voit valita haluamasi äänijärjestelmän: vaihda lähetettävän kanavan äänityyppiä tai hienoviritä kanava painamalla **▲** tai **▼**.
- > Paina **GO**, kun olet antanut asetukset tai...
- > ...poistu kaikista valikoista tallentamatta painamalla **EXIT**.

Viritettyjen kanavien siirtäminen

Kanavien numerojärjestystä sekä kuvaruudun TV-luettelon järjestystä voidaan muuttaa vapaasti.

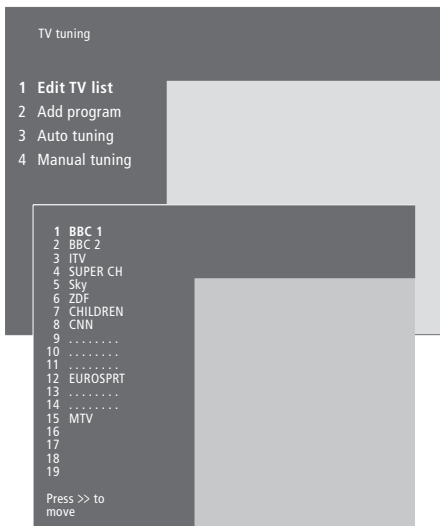

- > Siirry päävalikkoon painamalla **MENU**.
- > Avaa *Setup*-valikko painamalla **3**.
- > Avaa *Tuning*-valikko painamalla **GO...**
- > ...avaa tarvittaessa *TV tuning* -valikko painamalla uudelleen **GO**.
- > Avaa *Edit TV list* -valikko painamalla **GO**.
- > Selaa kanavaluettelo painamalla ▼ tai ▲.
- > Kun olet haluamasi kanavan kohdalla, siirrä se pois luettelosta painamalla ►►.
- > Siirrä kanava uuteen luettelopaikkaan painamalla ▼ tai ▲ tai paina uuden kanavapaikan numeroa.
- > Palauta kanava luetteloon painamalla ◀◀. Jos sijoitat kanavan toisen kanavan paikalle, tämä kanava poistuu luettelosta ja se voidaan sijoittaa uuteen luettelopaikkaan.
- > Kun olet siirtänyt haluamasi kanavat, poistu valikoista painamalla **EXIT**.

Viritettyjen kanavien nimeäminen

Televisio nimeää kanavat automaattisen virityksen aikana, jos se on mahdollista, mutta kanavat voidaan nimetä uudelleen milloin vain.

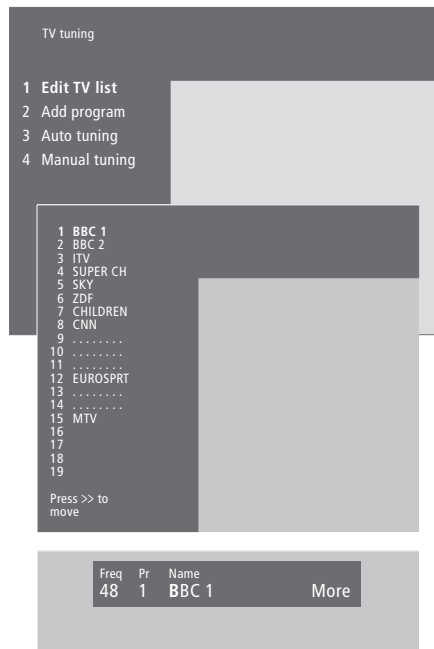

- > Siirry päävalikkoon painamalla **MENU**.
- > Avaa *Setup*-valikko painamalla **3**.
- > Avaa *Tuning*-valikko painamalla **GO**...
- > ...avaa tarvittaessa *TV tuning* -valikko painamalla uudelleen **GO**.
- > Avaa *Edit TV list* -valikko painamalla **GO**.
- > Selaa kanaluetteloa painamalla ▼ tai ▲.
- > Kun olet löytänyt kanavan, jonka haluat nimetä, paina **GO**. Kohdistin on kanavan nimen ensimmäisen merkin kohdalla.
- > Siirry merkkien välillä painamalla ◀ tai ▶ ja valitse merkit painamalla ▲ tai ▼.
- > Tallenna nimi ja palaa luetteloon painamalla **GO** tai...
- > ...palaa luetteloon tallentamatta nimeä painamalla **STOP**.
- > Poistu kaikista valikoista painamalla **EXIT**.

Viritettyjen kanavien poisto

Voit poistaa TV-luettelosta kaikki kanavat, joita et halua säilyttää.

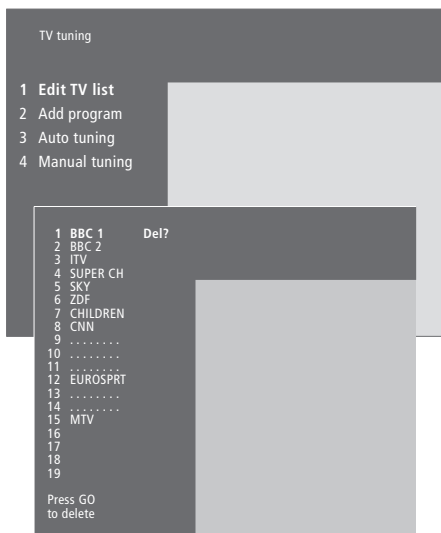

- > Siirry päävalikkoon painamalla **MENU**.
- > Avaa *Setup*-valikko painamalla **3**.
- > Avaa *Tuning*-valikko painamalla **GO**.
- > Avaa *Edit TV list* -valikko painamalla **GO**.
- > Selaa kanavaluetteloa painamalla ▼ tai ▲.
- > Kun olet löytänyt kanavan, jonka haluat poistaa, paina **MENU**. kanavan nimen viereen ilmestyy *Del?*.
- > Tallenna asetukset painamalla näppäintä **GO** tai...
- > ...palaa luetteloon poistamatta kanavaa painamalla **STOP**.
- > Poistu kaikista valikoista painamalla **EXIT**.

Muiden videolaitteiden rekisteröinti

Jos televisioon kytketään muita videolähteitä tai -laitteita, ne on rekisteröitävä valikossa *Connections*.

Valitut *Connections*-valikon asetukset kertovat televisiolle, mitä laitteita on kytketty.

Katso lisätietoja lisälaitteiden kytkennöistä luvuista 'Lisälaitteen kytkentä' sivulla 43 ja 'Liitinpaneelit' sivulla 44.

Kun muu videolaite on kytketty ja rekisteröity *Connections*-valikossa ohjeiden mukaan, voit käyttää sitä Beo4-kauko-ohjaimella.

Mitä laitteita on kytketty?

Kun televisioon kytketyt laitteet on rekisteröity, niitä voidaan ohjata Beo4-kaukosäätimen avulla.

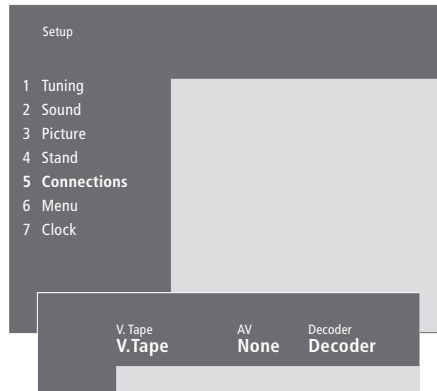

- > Siirry päävalikkoon painamalla **MENU**.
- > Avaa *Setup*-valikko painamalla **3**.
- > Avaa *Connections*-valikko painamalla **4** (5, jos televisiossa on moottorilla toimiva jalusta).
- > Valitse liitin painamalla **▶▶**.
- > Siirry kytkemäsi laitetyypin kohdalle painamalla **▲** tai **▼**. Valitse *None*, jos yhtään laitetta ei ole kytketty.
- > Kun valinnut laitetyypit, hyväksy asetukset painamalla **GO** tai...
- > ...poistu kaikista valikoista tallentamatta painamalla **EXIT**.

Liittimiin kytkettävät laitteet...

V.Tape

V.Tape... Bang & Olufsen -videonauhuri.

DVD... DVD-soitin.

STB (SAT), STB (V.AUX)... digiboksi*.

None... jos mitään laitetta ei ole kytketty.

AV

DVD... DVD-soitin.

STB (SAT), STB (V.AUX)... digiboksi*.

V.AUX... muu lisälaite.

Non B&O V.Tape2... videonauhuri, joka ei ole Bang & Olufsen -merkkinen.

V.Tape2... Bang & Olufsen -videonauhuri.

S-VHS V.TP2... Super-VHS-videonauhuri.

Decoder(2)... toinen dekooderi – Kytke ensisijainen dekooderi DECODER-liittimeen.

None... jos mitään laitetta ei ole kytketty.

Decoder

Decoder(1)... Ensimmäinen dekooderi tai jakorasia (Expander).

STB (SAT), STB (V.AUX)... digiboksi*.

V.AUX... muut laitteet, jotka eivät ole Bang & Olufsen -merkkisiä.

Non B&O V.Tape2... videonauhuri, joka ei ole Bang & Olufsen -merkkinen.

None... jos mitään laitetta ei ole kytketty.

*HUOMAUTUS: Valitse ensimmäiselle digiboksille *STB (SAT)* ja toiselle digiboksille *STB (V.AUX)*.

Digiboksin valinta

Kun digiboksi rekisteröidään *Connections*-valikossa, näkyviin tulee luettelo, josta digiboksi on valittava

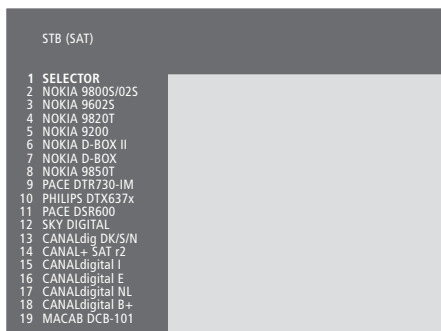

Jos kaikki liittimet ovat jo käytössä, voit kytkeä toisen digiboksin videokameraliittimeen. Katso lisätietoja CD-ROMin kappaleesta 'Digiboksin kytkentä'.

Kun digiboksiluettelo tulee näkyviin...

> Selaa luetteloä painamalla ▼.

> Valitse digiboksin tyyppi painamalla GO.

Muiden videolaitteiden käyttö

Beo4-kaukosäätimellä voidaan käyttää joitakin kytkettyjä lisälaitteita.

Kytke videonahurin virta

V TAPE

Paina näppäintä toistuvasti, kunnes Beo4:n näytössä näkyy V.TAPE2

LIST

V.TAPE2

Kytke videonahurin virta

GO

Paina näppäintä toistuvasti, kunnes Beo4:n näytössä näkyy V.AUX

LIST

V.AUX

Kytke päälle V.AUX-liitäntään rekisteröity lähde, esim. digiboksi

GO

Jotta V.AUX tai V.TAPE2 näkyisivät Beo4:n näytössä, nämä vaihtoehdot on lisättävä Beo4:n toimintojen luetteloon. Katso lisätietoja CD-ROMilta luvusta 'Beo4:n mukauttaminen'.

Päivämäärän ja kellonajan asettaminen

Televisiossa on sisäänrakennettu 24 tunnin kello, joka näyttää ajan pyydettäessä.

Kun televisio ajastetaan kytkeytymään päälle tai palaamaan valmiustilaan, tai kun BeoCord V 8000 -videonauhuriin ajastetaan nauhoitus, kello varmistaa että nämä toiminnot tapahtuvat oikeaan aikaan.

Yksinkertaisin tapa säätää kello on synkronoida se jonkin viritetyn kanavan tekstitelevision kanssa *Clock*-valikossa. Jos synkronoit kellon, aika säädetään parhaillaan katseltavan TV-kanavan tarjoaman tekstiteleviopalvelun mukaan. Jos tekstiteleviopalvelu ei ole saatavissa, kellonaika voidaan säätää käsin.

Ennen kuin synkronoit kellonajan viritetyn kanavan mukaan, varmista, että katselemallasi kanavalla on tekstiteleviopalvelu.

Kello saadaan hetkeksi näkyviin kuvaruudulle painamalla Beo4:n LIST-näppäintä toistuvasti, kunnes näytössä näkyy CLOCK ja painamalla sen jälkeen GO.*

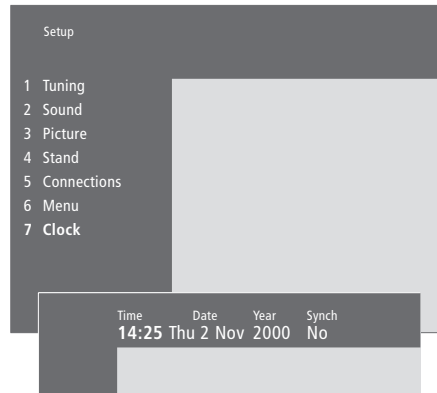

Kuukausien ja viikonpäivien lyhenteet

<i>Jan...</i>	tammikuu	<i>Jul...</i>	heinäkuu
<i>Feb...</i>	helmikuu	<i>Aug...</i>	elokuu
<i>Mar...</i>	maaliskuu	<i>Sep...</i>	syyskuu
<i>Apr...</i>	huhtikuu	<i>Oct...</i>	lokakuu
<i>May...</i>	toukokuu	<i>Nov...</i>	marraskuu
<i>Jun...</i>	kesäkuu	<i>Dec...</i>	joulukuu

<i>Mon...</i>	maanantai
<i>Tue...</i>	tiistai
<i>Wed...</i>	keskiviikko
<i>Thu...</i>	torstai
<i>Fri...</i>	perjantai
<i>Sat...</i>	lauantai
<i>Sun...</i>	sunnuntai

Päivämäärän ja kellonajan asettaminen...

- > Siirry päävalikkoon painamalla **MENU**.
- > Avaa *Setup*-valikko painamalla **3**.
- > Avaa *Clock*-valikko painamalla **6**. (7 jos televisiossasi on moottorilla toimiva jalusta (lisävaruste). *Time* näkyy korostettuna. Kellonaika on syötettävä käsin vain, jos *Synch* ei ole käytössä (vaihtoehto *No*).
- > Anna kellonaika Beo4-kaukosäätimen numeronäppäimin.
- > Siirry valikossa painamalla **◀** tai **▶**.
- > Selaa eri kohtien vaihtoehtoja painamalla **▲** tai **▼**. Valitse nykyinen kanava painamalla **▲** tai **▼**, kunnes kanavan nimi tulee näkyviin.
- > Tallenna kellon ja kalenterin asetukset painamalla **GO** tai...
- > ...poistu kaikista valikoista tallentamatta painamalla **EXIT**.

Jos kellonaika ei päivity kesä- ja talviajan vaihtuessa, valitse vain kanava, jota alun perin käytit kellonajan synkronointiin, niin kello siirtyy oikeaan aikaan.

*HUOMAA! Jotta *CLOCK*-toiminto näkyisi Beo4:n näytöllä, toiminto on lisättävä Beo4:n toimintoluetteloon. Katso lisätietoja CD-ROMilta luvusta 'Beo4:n mukauttaminen'.

Jos televisio on varustettu moottorilla toimivalla jalustalla (lisävaruste), sitä voidaan kääntää Beo4-kaukosäätimen avulla.

Televisio voidaan ohjelmoida myös pyörähtämään automaattisesti valittuun katseluasentoon kun se kytketään päälle, ja pyörähtämään takaisin kun se kytketään valmiustilaan.

Televisiota voidaan kääntää myös käsin.

Valitse yksi jalustan asento television katseluasennoksi ja toinen valmiustilan asennoksi. Voit myös valita toisen katseluasennon, jos sinulla on enemmän kuin yksi mieluinen katselukulma.



- > Siirry päävalikkoon painamalla **MENU**.
- > Avaa *Setup*-valikko painamalla **3**.
- > Ota esiin *Stand*-valikko painamalla **4**.
- > Paina näppäintä ▼ kunnes sopiva jalustan asento näkyy.
- > Käännä televisio haluttuun asentoon painamalla ◀ tai ▶.
- > Tallenna asento painamalla **GO**.
- > Tallenna toinen jalustan asento toistamalla edelliset toimenpiteet.
- > Poistu kaikista valikoista painamalla **EXIT**.

Valitse ensimmäiseksi katseluasennoksi jalustan asento 1, toiseksi katseluasennoksi 2 ja valmiustilan asennoksi 0.

Kuvan ja äänen asetusten säätö

Kuvan ja äänen tehdasasetukset ovat neutraaleja, useimpiin katselu- ja kuuntelutilanteisiin sopivia arvoja. Haluttaessa näitä asetuksia voidaan kuitenkin säätää.

Säädä kuvan kirkkautta, väriä ja kontrastia. Ääniasetuksiin kuuluvat äänenvoimakkuus, basso, diskantti, loudness ja balanssi. Myös BeoLab 2 -subwooferin taso voidaan säätää, jos järjestelmässä on BeoLab 2.

Tallenna kuvan ja äänen asetukset väliaikaisesti – siihen asti kunnes television virta katkaistaan – tai tallenna ne pysyvästi.

Katso lisätietoja kuvakoon muuttamisesta luvusta 'Kotiteatteri' sivulla 10.

Kirkkauden, värin ja kontrastin muuttaminen

Säädä kuvan asetuksia *Picture*-valikossa.



NTSC-signaalia käyttävissä kuvalähteissä voidaan säätää myös neljäs asetusta – TINT (värin sävy).

Kirkkauden, värin tai kontrastin muuttaminen...

- > Siirry päävalikkoon painamalla **MENU**.
- > Avaa *Setup*-valikko painamalla **3**.
- > Avaa *Picture*-valikko painamalla **3**.
- > Siirry valikon vaihtoehtojen välillä painamalla **◀** tai **▶**.
- > Anna kohtien asetukset painamalla **▲** tai **▼**.
- > Tallenna asetukset väliaikaisesti, eli kunnes television virta katkaistaan, painamalla **EXIT** tai...
- > ...tallenna asetukset pysyvästi painamalla **GO**.

Äänvoimakkuuden, basson, diskantin tai balanssin säätö

Jos haluat säätää ääntä, avaa *Sound*-valikko. Väliaikaiset asetukset poistetaan, kun televisio kytketään pois päältä.

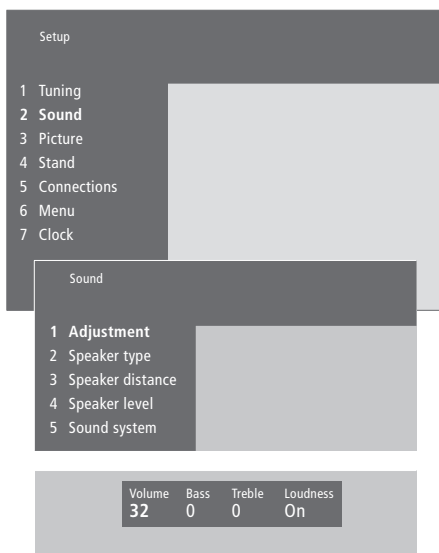

Äänvoimakkuuden, basson, diskantin tai balanssin säätö...

- > Siirry päävalikkoon painamalla **MENU**.
- > Avaa *Setup*-valikko painamalla **3**.
- > Avaa *Sound**-valikko painamalla **2**.
- > Avaa *Adjustment*-valikko painamalla **GO**.
- > Siirry valikon kohtien väliillä painamalla **◀** tai **▶**.
- > Anna kohtien asetukset painamalla **▲** tai **▼**.
- > Tallenna asetukset väliaikaisesti, eli kunnes television virta katkaistaan, painamalla **EXIT** tai...
- > ...tallenna asetukset pysyvästi painamalla **GO**.

'Sound'-valikon ulkoasu vaihtelee sen mukaan, onko televisiossa surround-äänimoduuli (lisävaruste) ja kuinka monta kaiutinta on kytketty.

*HUOMAA! Jos televisiossa on surround-äänimoduuli (lisävaruste), valikossa '*Sound*' voidaan kalibroida surround-kaiutinjärjestelmän asetukset pysyvästi. Katso lisätietoja CD-ROMilta luvusta '*Kaiutinjärjestelmän asennus – surround-ääni*'.

Valitun äänijärjestelmän nimen tarkistus

Jos televisiossa on surround-äänimoduuli (lisävaruste), aktiivisen äänijärjestelmän nimi näkyy kuvaruudulla lähteenä tai ohjelmana. Äänijärjestelmää ei voi säätää tässä valikossa.

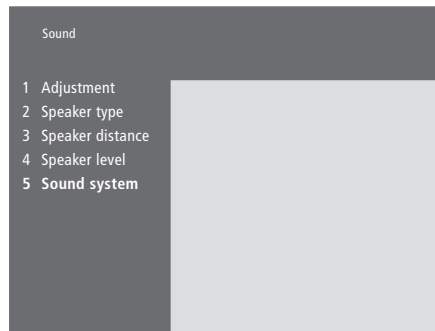

Valikossa voivat näkyä seuraavat järjestelmät: Dolby Digital, Dolby Surround Pro Logic, Dolby 3 Stereo, Dolby Digital + Dolby Surround Pro Logic, Mono/Stereo ja DTS Digital Surround.

- > Siirry päävalikkoon painamalla **MENU**.
- > Avaa *Setup*-valikko painamalla **3**.
- > Avaa *Sound*-valikko painamalla **2**
- > Avaa *Sound system* -valikko painamalla **5**.
Valittuna oleva äänityyppi tulee näkyviin.
Näkyviin tulee Mono/Stereo, jos Dolby-ääni ei ole valittuna.
- > Poistu kaikista valikoista painamalla näppäintä **EXIT**.

Tässä luvussa kerrotaan television sijoittamisesta, liitännöistä ja ylläpidosta. Tässä annetaan myös yleiskuva liitinpaneeleista.

Televisio kannattaa ottaa käyttöön seuraavasti:

- Nosta televisio laatikosta ja sijoita se seuraavan sivun kuvien mukaan
- Mieti, mikä on paras paikka televisiollesi
Seuraavalla sivulla on ohjeita paikan valitsemiseen
- Kytke kaapelit, lisälaitteet ja kaiuttimet seuraavilla sivuilla selostettujen ohjeiden mukaan
- Asenna kaiuttimen paneeli kuten kuvassa.

Television käyttöönotto, 40

- Television käsittely
- Television sijoittaminen kotiin
- Liittimet ja liitännäpaneelit
- Kaikki kytkennät

Lisälaitteen kytkentä, 43

- Audio master
- AV 2 Expander
- Digiboksi
- Dekooderi
- Videonauhuri
- DVD-soitin
- Pelikonsoli, videokamera jne.

Liitinpaneelit, 44

- Kaiutin- ja digitaalitulon liitännäpaneeli
- AV- ja antenniliitinpaneeli

Television huolto, 46

- Pintojen puhdistus
- Tietoja kontrastikuvaruudusta
- Kaiuttimen paneelien asennus- ja puhdistusohjeet
- Beo4:n puhdistus
- Paristojen vaihto

Käyttöpaneelin liittimet, 48

- Käyttöpaneelin liittimet
- Videokamerakuvan katselu televisiosta
- Kopiointi videokamerasta

Television käyttöönotto

Vastakkaisella sivulla neuvotaan, miten kaapelit kiinnitetään television taakse

Luvussa 'Käyttöpaneelin liittimet' sivulla 48 kerrotaan yleisesti käyttöpaneelin liittimistä.

Television käsittely

Koska televisio on painava, sitä siirtämään tai nostamaan tarvitaan aina kaksi henkilöä.

Televisiossa on kolme syvennystä, joista sen voi nostaa. Oikeanpuoleisessa kuvassa näkyvät syvennysten sijainti.

Älä yritä nostaa televisiota tarttumalla rungon tai takapaneelin muihin kohtiin!

Jos asetat television kyljelleen moottorilla toimivan jalustan (lisävaruste) asennusta varten, ole varovainen, ettei lattia tai pöytä vahingoitu, kun nostat television takaisin pystyyn.

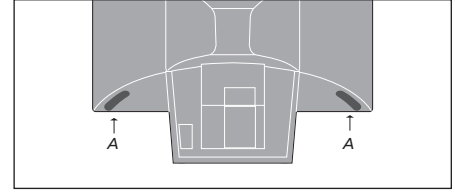

Kun nostat ja siirrä television, tartu syvennyksestä (A) toisella kädellä ja pidä televisiota paikallaan toisella kädellä kaiuttimen yläkulmasta.

Television sijoittaminen kotiin

- Älä sijoita televisiota paikkaan, johon kohdistuu suora auringonpaiste tai suora keinovalon (esim. kohdevalo), koska silloin kaukosäätimen vastaanottimen herkkyys voi kärsiä.
- Varmista, että televisio on sijoitettu ja kytketty tässä opaskirjassa neuvotulla tavalla.
- Televisio on tarkoitettu käytettäväksi vain sisätiloissa kuivassa kotitalousympäristössä, jonka lämpötila on 10–40° C.
- Älä aseta esineitä television päälle.
- Älä yritä avata television kotelo. Anna pätevän asentajan suorittaa sen tapaiset toimenpiteet.
- Sijoita televisio aina vakaalle tasolle. Jos televisio sijoitetaan pehmeälle tai paksulle matolle, se täytyy suojata kaatumiselta.
- Jos televisio sijoitetaan pyörillä varustetulle Bang & Olufsen -jalustalle, se täytyy siirtää äärimmäisen varovasti. Erityistä varovaisuutta tarvitaan, kun jalustalla olevaa televisiota siirretään epätasaisien pintojen tai esteiden yli, esimerkiksi maton tai lattialla olevan kaapelin yli.
- Moottorilla toimiva jalusta (lisävaruste) kääntää television ennalta määritettyyn asentoon, kun televisioon kytketään virta.

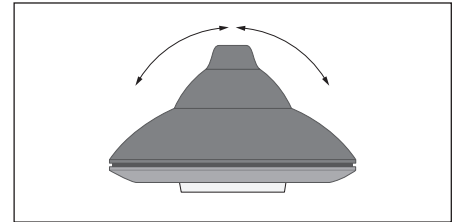

Jos televisio sijoitetaan moottorilla toimivalle jalustalle (lisävaruste), sen ympärille on jätettävä tarpeeksi tilaa, jotta televisio pääsee kääntymään vapaasti. Television voi kääntää myös käsin.

Varoitus: Pitkäkestoinen kuuntelu korkeilla äänenvoimakkuuksilla saattaa vaurioittaa kuuloaistia!

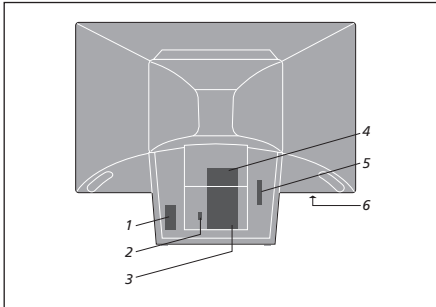

Liittimet ja liitäntäpaneelit

Kuvassa näkyvä television eri liittimien ja liitäntäpaneelien sijainti:

- 1 Verkkovirran kytkentä
- 2 Moottorilla toimivan jalustan kytkentä
- 3 AV- ja antenniliitinpaneeli
- 4 Kaiutin- ja digitaalitulon liitäntäpaneeli
- 5 Tulevaa käyttöä varten
- 6 Käyttöpaneelin liittimet

Johtoja on käsiteltävä varoen. Kun viet kaapeleita, vältä jyrkkiä taivutuksia ja kiertämistä. Suojele kaapeleita puristukselta ja iskuilta.

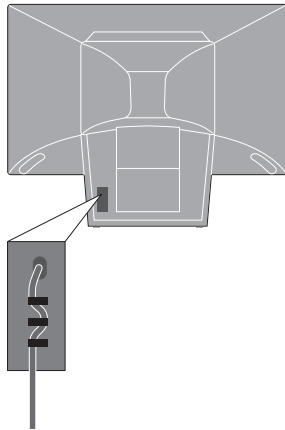

TÄRKEÄÄ! Turvallisuussyistä verkkojohto on kiinnitettävä televisioon kiinnittimiä käyttäen, kuten kuvassa. Muuten johto saattaa vedettäessä irrota liittimestä.

Verkkojohto: Laitteiden mukana tullut verkkojohto ja sen pistorasia on tarkoitettu nimenomaan televisiolle. Jos pistoke vaihdetaan tai verkkojohto vahingoittuu millään tavoin, television kuva huononee!

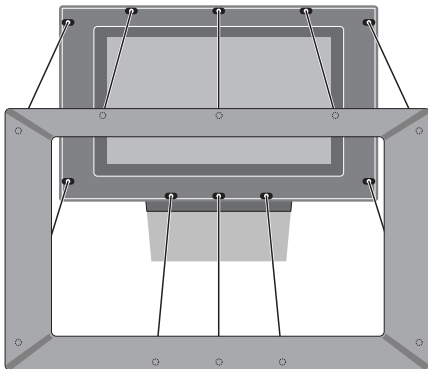

Kaiuttimen paneelin asennus: Tartu kaiuttimen paneelia reunoista sormin ja työnnä sitä sisäänpäin kämmenillä, kunnes kaiuttimen paneeli loksahtaa paikalleen. Tarkista kaikki kosketuspisteet ja varmista, että paneeli on lujasti paikallaan.

Kaikki kytkennät

Kun ryhdyt käyttämään televisiota yksistään, riittää, että kytket antennin ja verkkojohdon. Jos haluat kytkeä muita laitteita, katso ohjeita sivuilta 43–45 sekä luvusta 'Muiden videolaitteiden rekisteröinti' sivulla 32.

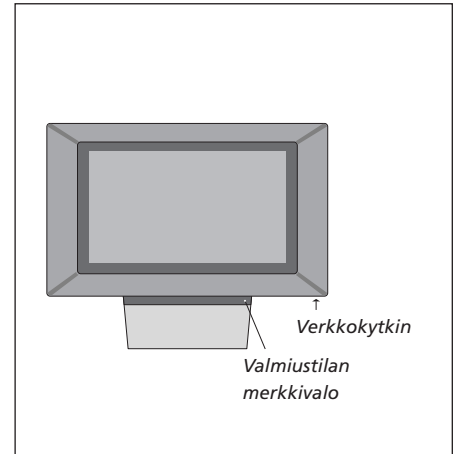
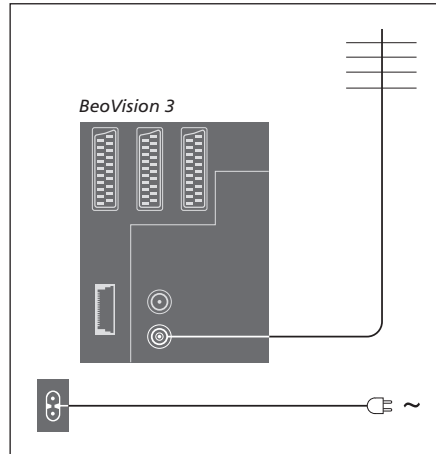

Antennikytkentä

Kytke antennin (tai kaapeli-TV:n) rasiasta tuleva kaapeli television takana olevan liitinpaneeliin VHF/UHF-liittimeen.

Kytkeä sähköverkkoon

Kytke mukana tulleen verkkojohdon toinen pää television takana olevaan liittimeen, jossa on merkintä ~, ja toinen pää seinäpistorasiaan.

Television on tarkoitus jäädä valmiustilaan, kun sitä ei käytetä. Kaukosäätimen käytön helpottamiseksi on tärkeää jättää virtakytkin päälle.

Jos kuitenkin aiot kytkeä televisioon audiojärjestelmän tai muita laitteita, älä kytke televisiota vielä sähköverkkoon.

Kun olet kytkenyt ja kiinnittänyt kaapelit edellisellä sivulla selitetystä tavalla, voit kytkeä television sähköverkkoon. Kytke televisioon virta etuseinässä olevasta virtakytkimestä. Pieni punainen valo syttyy. Järjestelmä on valmiustilassa ja käyttövalmis.

Lisälaitteen kytkentä

Televisioon voidaan kytkeä eri tyyppisiä audio- ja videolaitteita, kuten videonauhuri, digiboksi tai videokamera.

Audiolaitteita kytetään Master Link -liittimeen.

Videolaitteiden kytkennöissä on muistettava käyttää ensin television AV-liitintä, jos se on vapaana. CD-ROMilla on lisätietoja kytkennöistä.

Tarkista lisälaitteiden mukana tulevista opaskirjoista, että kytkentä on tehty oikein.

Muista rekisteröidä kaikki järjestelmään kytketyt lisälaitteet. Katso lisätietoja opaskirjan sivulta 32 luvusta *'Muiden videolaitteiden rekisteröinti'*.

Audio Master

Kytke yksi moninapainen pistoke BeoLink-kaapelilla television MASTER LINK -liittimeen ja toinen audiojärjestelmän MASTER LINK -liittimeen.

AV 2 Expander

AV 2 Expander -lisävaruste on SCART-jakorasia muiden kuin Bang & Olufsenin laitteiden, kuten dekodereiden, pelikonsolien ja kameroiden, liittämiseen television DECODER-liitäntään. Kytke 21-napaisen kaapelin yksi pistoke Expanderin TV-liittimeen ja toinen pistoke television DECODER-liittimeen. AV 2 Expanderin kautta kytkettyjä laitteita ei voi ohjata kaukosäätimellä.

Digiboksi

Kytke digiboksi televisioon 21-napaisella AV-kaapelilla. Jotta digiboksia voidaan käyttää Beo4-kaukosäätimellä, tulee kytkeä myös pienitehoinen infrapunalähetin.

Dekooderi

Kun haluat kytkeä AV-dekooderin (kantataajuuskaistaisen dekooderin, esim. Canal+), kytke kaapeli antennista televisioon. Kytke AV-dekooderi television 21-napaiseen DECODER-liittimeen.

Jos haluat kytkeä RF-dekooderin, kytke ulkoantennikaapeli dekooderin tuloliittimeen ja vie kaapeli sitten television antenniliittimeen (jossa on merkintä VHF/UHF). Kytke RF-dekooderi television 21-napaiseen DECODER-liittimeen.

Videonauhuri

Kytke BeoCord V 8000 -videonauhuri 21-napaisella liittimellä television V.TAPE-liittimeen. Kytke antennista tuleva kaapeli videonauhurin tuloliittimeen. Jatka antennisignaali television antenniliittimeen.

DVD-soitin

Kytke DVD-soitin, esimerkiksi Bang & Olufsen DVD 1, 21-napaisella kaapelilla televisioon. Kytke kaapelin toinen pää DVD-soittimen AV-liittimeen ja toinen pää television AV-liittimeen. Kytke DVD 1:n DIGITAL OUTPUT -liitin television INPUT 1 -liittimeen. Jos tarvittavaa kaapelia ei toimitettu laitteen mukana, saat sen Bang & Olufsen -jälleenmyyjältä.

Pelikonsoli, videokamera jne.

Suosittelemme, että väliaikaisesti kytkettävät laitteet, esim. pelikonsoli tai videokamera, kytketään käyttöpaneelin liittimiin. Nämä liittimet sijaitsevat television vasemmassa kyljessä. Näiden liittimien käyttö selitetään kappaleessa *'Käyttöpaneelin liittimet'* sivulla 48.

Liitinpaneelit

Television liitinpaneeliin voidaan kytkeä signaalikaapeleita ja monia lisälaitteita, esim. videonauhuri tai linkitetty Bang & Olufsen -audiojärjestelmä.

V.TAPE, AV- ja DECODER-liittimet ovat lisälaitteiden kytkemistä varten.

Näihin liittimiin kytkemäsi laitteet on rekisteröitävä television *Connections*-valikossa. Katso lisätietoja opaskirjan sivulta 32 luvusta 'Muiden videolaitteiden rekisteröinti'.

Kaiutin- ja digitaalitulon liittäntäpaneeli

FRONT

Näiden kahden liittimen avulla kytketään ulkoiset etukaiuttimet surround-järjestelmään.

REAR

Näiden kahden liittimen avulla kytketään ulkoiset takakaiuttimet surround-järjestelmään.

SUBWOOFER

Tällä liittimellä kytketään BeoLab 2 -subwoofer surround-järjestelmään.

INPUT 1

Digitaalitulon liitin (S/P DIF) esimerkiksi digiboksin kytkemiseen. INPUT 1 on television AV-liittimeen kytketyn laitteen digitaalitulon liitin.

INPUT 2

Digitaalitulon liitin (S/P DIF) esim. digiboksin kytkemiseen. INPUT 2 on television V.TAPE-liittimeen kytketyn laitteen digitaalitulon liitin. Jos V.TAPE-liittimen asetuksena on *V.tape* tai *None*, INPUT 2 on tarkoitettu DECODER-liittimeen kytketylle laitteelle.

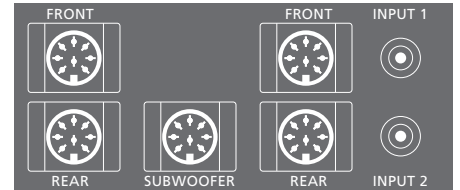

Kaiutinliittimet ja digitaalinen sisääntulo ovat käytettävissä vain silloin, kun televisiossa on surround-äänimoduuli (lisävaruste).

AV- ja antenniliitinpaneeli

V.TAPE

21-napainen liitin BeoCord V 8000 -videonauhurille.

AV

21-napainen AV-liitin muiden laitteiden, kuten digiboksin tai toisen dekooderin kytkemiseen (tähän ei saa kytkeä kantataajuuskaistaisia dekodereita).

DECODER

21-napainen liitin toista digiboksia tai ensimmäistä dekooderia varten. Liittimen avulla voidaan kytkeä joko AV- tai RF-dekooderi.

Liittimeen voidaan kytkeä AV 2 Expander -jakorasian avulla dekooderi ja muita kuin Bang & Olufsen -merkkisiä videolaitteita samaan aikaan.

MASTER LINK

Liitin yhteensopivan Bang & Olufsen -audiojärjestelmän kytkemiseen.

Liitintä voidaan käyttää myös äänen jakeluun BeoLinkin avulla eri puolille kotia.

LINK

Antenniliitin videosignaalin lähettämiseksi muihin huoneisiin. (Käytettävissä vain, jos televisiossa on lisävarusteena saatava järjestelmämodulaattori).

VHF/UHF

Antennin tuloliitin television ulkoantennille tai kaapelitelesioverkolle.

ATTN. ON/OFF

Antennisignaalin tulovaimennus. Vaihtoehdot:
OFF: Perusasetus
ON: Signaalit vaimennettu

IR OUTPUT

Digiboxin kytkentään.

Takaseinän muut liittimet

~

Kytchentä sähköverkkoon.

STAND

Moottorilla toimivan jalustan kytkemiseen.

CARD

Tulevaa käyttöä varten.

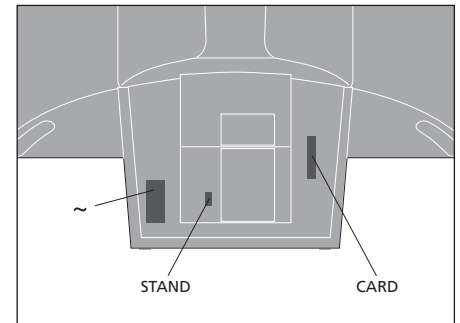
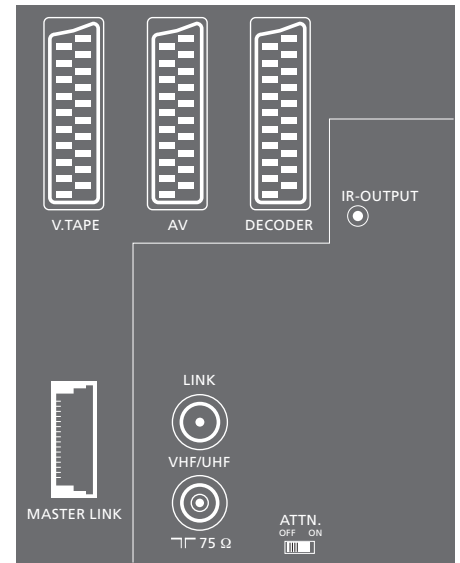

Television huolto

Säännöllinen hoito, kuten television puhdistus, on käyttäjän tehtävä. Paras tulos saadaan noudattamalla oikealla olevia ohjeita. Pyydä huolto-ohjeita Bang & Olufsen -jälleenmyyjältä.

Takuu kattaa kaikki vialliset osat.

Pintojen puhdistus...

Pyyhi pinnoilta pöly kuivalla, pehmeällä liinalla. Poista rasvatahrat ja pinttynyt lika pehmeällä, nukkaamattomalla ja kuivaksi kierretyllä liinalla, joka on ensin kastettu muutaman pisaran mietoa pesuainetta, esim. astianpesuainetta, sisältävään liuokseen.

Älä koskaan käytä alkoholia tai muita liuottimia television minkään osien puhdistukseen!

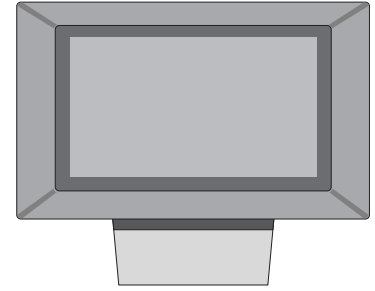

Kontrastikuvaruutu...

Puhdista kuvaruutu miedolla ikkunanpesunesteellä. Jotta kuva olisi mahdollisimman hyvä, varmista, ettei kuvaruutuun jää puhdistuksen jälkeen pesuainemuovia tai -tahroja.

Jotta kaiuttimen paneeli ei likaantuisi kuvaruutua puhdistettaessa, kaiuttimen paneeli kannattaa irrottaa ennen puhdistusta.

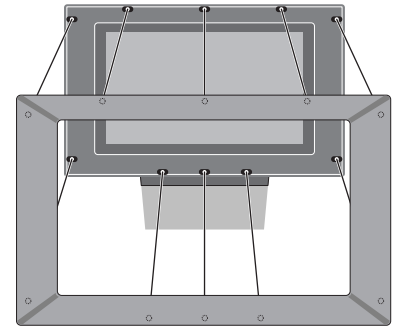

Kaiutinpaneelin puhdistusohjeet...

- > Liuota 1 litraan kädenlämpöistä (40° C) vettä 25 grammaa pesuainetta, joka ei sisällä optisia kirkasteita tai valkaisuaineita.
- > Levitä pesuaineliuosta kankaiselle kaiuttimen paneelille pehmeällä sienellä.
- > Kankainen paneeli on kasteltava kokonaan pesuaineliuoksella.
- > Anna pesuaineliuoksen vaikuttaa noin puoli tuntia ja huuhtelee se sitten perusteellisesti juoksevassa vedessä.
- > Anna kaiuttimen paneelin kuivua tasaisella, vaakasuoralla pinnalla. Varmista, että paneelin etupuoli osoittaa alaspäin kuivumisen aikana.

Kaiuttimen paneelin poistaminen: Tartu sormilla paneelin yläkulmiin ja paina paneelia sisäänpäin peukaloilla, kunnes kaiuttimen paneeli napsahtaa irti kuvaruudusta. Tee sama paneelin alakulmille tarvittaessa.

Kaiuttimen paneelin asennus: Tartu kaiuttimen paneelia reunoista sormin ja työnnä sitä sisäänpäin kämmenillä, kunnes kaiuttimen paneeli lokahtaa paikalleen. Tarkista kaikki kosketuspisteet ja varmista, että paneeli on lujasti paikallaan.

HUOMAA! Jos kuvaruudun lasi halkeaa tai särkyä muuten tai vahingoittuu millään tavoin, se on vaihdettava heti. Rikkinäinen lasi voi olla vaaraksi. Uuden etulasin voi tilata Bang & Olufsen -kauppiaalta.

Beo4:n puhdistus

Pyyhi Beo4-kaukosäädin pehmeällä, nukkaamattomalla ja kuivaksi puristetulla liinalla.

Paristojen vaihto...

Kun Beo4-kaukosäätimen näyttöön tulee 'BATTERY', kaukosäätimen paristot on vaihdettava.

Beo4-kaukosäätimessä on kolme paristoa. Suosittelemme vain 1,5 voltin alkaliparistojen (AAA-koko) käyttämistä. Vaihda paristot tällä sivulla näytetyllä tavalla. Pidä sormea paristojen päällä, kunnes kansi on asennettu takaisin.

Kun paristot on vaihdettu, odota noin 10 sekuntia, kunnes näyttöön tulee TV. Beo4-kaukosäädin on taas käyttövalmis.

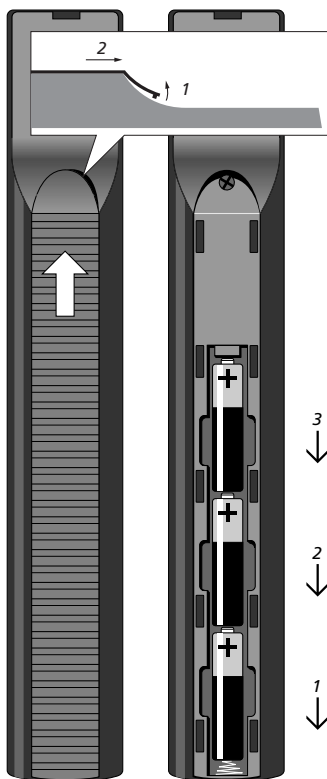

Käyttöpaneelin liittimet

Television käyttöpaneeli sijaitsee kuvaruudun alapuolella vasemmalla.

Voit kytkeä siihen kuulokkeet ja kuunnella esim. TV-ohjelmaa, tai voit kytkeä videokameran ja katsella kotivideoita television kautta.

Jos esimerkiksi BeoCord V 8000 -videonauhuri on kytkettynä, videokameratallenteita voi kopioida videonauhalle.

Käyttöpaneelin liittimet

S-VHS

Vain S-VHS- tai Hi-8-videokameroiden kytkentään.

VIDEO – R – L

Nämä liittimet ovat videokameran kytkemistä varten:

L – R: Audiokytkentään
(L =vasen ja R = oikea äänikanava).

VIDEO : Videosignaaliille.

PHONES

Stereokuulokkeet kytketään liittimeen PHONES.

Television kaiuttimet mykistetään sitten painamalla Beo4:n äänenvoimakkuuden säätönäppäimen keskeltä.



Videokamerakuvan katselu televisioista

Aloita videokameran nauhoitusten katselu kytkemällä videokamera ja kytke sitten televisioon virta. Kun aloitat kameran toiston, televisio rekisteröi automaattisesti signaalin ja videokameran kuva tulee näkyviin kuvaruutuun.

Kytke videokamera ja aloita nauhoituksen toisto...

Kytke televisio päälle – videokameran signaali tulee näkyviin automaattisesti

TV

Jos videokameran signaali kytkeytyy pois päältä...

Paina toistuvasti, kunnes Beo4:n näyttöön ilmestyy CAMCORD*, ja paina GO

LIST

CAMCORD

GO

**Jotta CAMCORD-toiminto näkyisi Beo4:n näytöllä, se on ensin lisättävä Beo4:n toimintoluetteloon. 'Katso lisätietoja' CD-ROMilta luvusta Beo4:n mukauttaminen.*

Kopiointi videokamerasta

Jos televisioon on kytketty videonauhuri, esimerkiksi BeoCord V 8000, ja videokamera kytketään käyttöpaneelin liittimeen, videokameran nauhoituksia voidaan kopioida videonauhalle. Nauhan kopioinnin aikana voidaan katsella TV-kanavaa tai televisio voidaan kytkeä valmiustilaan.

Kytke videokamera ja aloita nauhoituksen toisto...

Valmistele BeoVision V 8000 nauhoitusta varten

RECORD

Aloita nauhoitus painamalla uudelleen

RECORD

Keskeytä nauhoitus painamalla ensin V TAPE ja sitten STOP

**V TAPE
STOP**

Jatka nauhoitusta painamalla tätä näppäintä tai...

RECORD

...lopetta nauhoitus kokonaan painamalla uudelleen STOP

STOP

Ajastin

Ajastetun toiston aktivointi, 19
 Ajastimen asetusten katselu, muokkaus tai poisto, 19
 Set Timer -valikon sisältö, *CD-ROM, sivu 19*
 Sisäänrakennetun kellon asetukset, 34
 Television virran ajastettu kytkentä ja katkaisu, 18

Beo4-kaukosäädin

Beo4:n asetukset, *CD-ROM, sivu 16–17*
 Beo4:n esittely, 4
 Beo4:n käyttö, 4–5
 Beo4:n paristojen vaihto, 47
 Lisälaitteiden käyttö Beo4-kaukosäätimellä, 33
 Lisänäppäinten siirtäminen, *CD-ROM, sivu 17*
 Näppäimen lisäys Beo4:n toimintoluetteloon, *CD-ROM, sivu 16*
 Näppäimen poisto Beo4:n toimintoluettelosta, *CD-ROM, sivu 17*

BeoLink

BeoVision 3:n käyttö linkkihuoneessa, *CD-ROM, sivu 14*
 Järjestelmämodulaattori, *CD-ROM, sivu 13*
 Linkkikytkennät, *CD-ROM, sivu 14*
 Linkkiliitin, 45, *CD-ROM, sivu 12*
 Linkkitäajuuus, *CD-ROM, sivu 13*
 Toimintojen käyttö linkkihuoneessa, *CD-ROM, sivu 15*

CD-ROM

CD-ROMin käyttö, 2

Dekooderi

Kahden dekooderin kytkentä, *CD-ROM, sivu 9*
 Kytke AV- tai RF-dekooderi, *CD-ROM, sivu 9*
 Liitinpaneelit, 41

Digiboksi

Digiboksi – AV-kytkentä, *CD-ROM, sivu 7*
 Digiboksi – infrapunavastaanotin, *CD-ROM, sivu 7*
 Digiboksin käyttö, 22
 Set-top Box Controller -valikko, 23
 Vaihtoehtoinen digiboksin kytkentä, *CD-ROM, sivu 8*

Huolto

Beo4:n paristojen vaihtaminen, 47
 Television huolto, 46
 Television käsittely, 40

Kaiuttimet

Elokuvaäänien kaiuttimien valinta, 10
 Kaiuttimien etäisyys, *CD-ROM, sivu 5*
 Kaiuttimien kytkentä, *CD-ROM, sivu 4*
 'Speaker distance' -valikon sisältö, *CD-ROM, sivu 23*
 'Speaker level' -valikon sisältö, *CD-ROM, sivu 23*
 'Speaker type' -valikon sisältö, *CD-ROM, sivu 23*
 Ulkoisten kaiuttimien sijoitus, *CD-ROM, sivu 3*
 Äänentason kalibrointi, *CD-ROM, sivu 6*

Kello

Clock-valikon sisältö, *CD-ROM, sivu 24*
 Sisäänrakennetun kellon asetukset, 34

Kieli

Äänityypin tai kielen muuttaminen, 9

Kotiteatteri

Elokuvaäänien valinta, 10
 Kuvan säätö kuvaruudun kokoiseksi, 11

Kuulokkeet

Käyttöpaneelin liittimet, 48

Kuva

Kaksikuvatoiminto, 14
 Kirkkauden, värin tai kontrastin säätö, 36
 Kuvan säätö kuvaruudun kokoiseksi, 11
 Picture-valikon sisältö, *CD-ROM, sivu 22*

Kuvasuhde

Kuvasuhteen valinta, 11

Liitinpaneelit

AV- ja antenniliitinpaneeli, 45
 Kaiutin- ja digitaalitulon liitäntäpaneeli, 44
 Käyttöpaneelin liittimet, 48
 Liitinpaneelit, 41
 Muiden laitteiden kytkentä, 43

Liitännät

Antenni- ja sähköverkkokytkennät, 42
 Audiojärjestelmä, – kytkentä BeoVision 3:een, 43, *CD-ROM, sivu 10*
 BeoVision 3:n kytkentä, 42
 'Connections' -valikon sisältö, *CD-ROM, sivu 24*
 Dekooderi – AV- tai RF-dekooderi, 45, *CD-ROM, sivu 9*
 Dekooderi – kaksi dekooderia, *CD-ROM, sivu 9*
 Digiboksi – AV-kytkentä, *CD-ROM, sivu 7*
 Digiboksi – infrapunavastaanotin, *CD-ROM, sivu 7*
 Digiboksi – vaihtoehtoinen digiboksin kytkentä, *CD-ROM, sivu 8*
 Kaiuttimien kytkentä, *CD-ROM, sivu 4*
 Kuulokkeet, 48
 Käyttöpaneelin liittimet, 48
 Liitinpaneelit, 41 ja 48
 Linkkihuoneen kytkennät, *CD-ROM, sivu 14*
 Muiden videolaitteiden rekisteröinti, 32
 Muut videolaitteet, 43
 – Audio Master, AV 2 Expander (jakorasia), digiboksi, dekooderi, videonauhuri, DVDsoitin, pelikonsoli, videokamera jne

Master Link

Audiojärjestelmä ja televisio, *CD-ROM sivut 10–11*
 Audiojärjestelmän kytkentä, *CD-ROM, sivu 10*
 Integroidun audio/videojärjestelmän käyttö, *CD-ROM, sivu 11*
 Option-asetus, *CD-ROM, sivu 10*

Näytöt ja valikot

Kuvaruudulla näkyvät tiedot ja valikot, 5
 Kuvaruutunäyttö, 5
 Kuvaruutuvalikot – hakemisto,
CD-ROM, sivu 18

PIN-koodi

PIN-koodijärjestelmä, 20
 PIN-koodin käyttö, 21
 PIN-koodin muuttaminen tai poistaminen, 20
 Unohtunut PIN-koodi, 21

Sijoituspaikka

Television sijoitus, 40
 Ulkoisten kaiuttimien sijoitus, *CD-ROM, sivu 3*

Surround-ääni

Elokuvaäänen kaiuttimien valinta, 10
 Kaiutin- ja digitaalitulon liitäntäpaneeli, 44
 Kaiutinjärjestelmä – surround-ääni,
CD-ROM, sivut 3–6

Tekstitelevisio

Siirtyminen suoraan tietyille sivulle Fastextin avulla, 17
 Tekstitelevisio – iso teksti, teksti kuvassa ja piilotekstin esiintuonti, 16
 Tekstitelevision muuttuneet sivut, 16
 Tekstitelevision perustoiminnot, 12
 Tekstitelevision suosikkisivujen tallennus – muistisivut, 12
 Tekstityksen aktivointi tekstiteleviosta, 13

Tekstitys

Tekstitelevision tekstitys, 13

Television asento

Jalustan asentojen ohjelmointi, 35
 Katseluasennon säätö, 9
 Stand-valikon sisältö, *CD-ROM, sivu 24*

TV-kanavat

'Edit TV list' -valikon sisältö, *CD-ROM, sivu 20*
 Käytettävissä olevien TV-kanavien etsintä, 26
 TV-kanavan valinta, 8
 TV-luettelon avaaminen, 8
 Uusien kanavien viritys, 27
 Viritettyjen TV-kanavien nimeäminen, 30
 Viritettyjen TV-kanavien poisto, 31
 Viritettyjen TV-kanavien siirto, 29
 Viritettyjen TV-kanavien säätö, 28

Videokamera

Nauhoituksen kopiointi videokamerasta, 49
 Videokameran kytkentä, 48
 Videokameran nauhoitusten katselu, 49

Viritys

'Add program' -valikon sisältö,
CD-ROM, sivu 20
 'Auto tuning' -valikon sisältö, *CD-ROM, sivu 20*
 'First TV manual tuning' -valikon sisältö,
CD-ROM, sivu 21
 Käytettävissä olevien TV-kanavien etsintä, 26
 'Second TV manual tuning' -valikon sisältö,
CD-ROM, sivu 21
 Uusien kanavien viritys, 27
 Viritettyjen TV-kanavien nimeäminen, 30
 Viritettyjen TV-kanavien poisto, 31
 Viritettyjen TV-kanavien siirto, 29
 Viritettyjen TV-kanavien säätö, 28

Yhteystiedot

Bang & Olufsenin yhteystiedot, 52

Ääni

Elokuvaäänen kaiuttimien valinta, 10
 Kaiutinyhdistelmän valinta, 10
 'Sound Adjustment' -valikon sisältö,
CD-ROM, sivu 22
 Valitun äänijärjestelmän nimen tarkistus, 38
 Äänen mykistys, 9
 Äänentason kalibrointi, *CD-ROM, sivu 6*
 Äänenvoimakkuuden säätö tai äänen mykistys, 9
 Äänenvoimakkuuden, basson, diskantin tai balanssin säätö, 37
 Äänityypin tai kielen muuttaminen, 9

Tiedoksesi...

Bang & Olufsen -tuotteita kehittäessämme ajattelimme nimenomaan sinun tarpeitasi. Pyrimme tekemään laitteistamme mahdollisimman helppoja ja mukavia käyttää.

Siksi toivomme, että käytät hieman aikaasi kertoaksesi meille, minkälaisia kokemuksia sinulla on Bang & Olufsen -tuotteista. Kaikki tärkeinä pitämäsi asiat, niin myönteiset kuin kielteisetkin, auttavat meitä kehittämään tuotteitamme.

Kiitos!

Osoite: Bang & Olufsen a/s
Customer Service
dept. 7205
Peter Bangsvej 15
DK-7600 Struer

Faksi: Bang & Olufsen
Customer Service
+45 97 85 39 11 (faksi)

Sähköposti: beoinfo1@bang-olufsen.dk

Käy Internet-sivuillamme osoitteessa...
www.bang-olufsen.com

Oikeus teknisten tietojen, ominaisuuksien ja niiden käyttötapojen muutoksiin ilman ennakoilmoitusta pidätetään.

Valmistettu lisenssillä, jonka on myöntänyt Dolby Laboratories. 'Dolby' ja kaksois-D-symboli ovat tavaramerkkejä, jotka omistaa Dolby Laboratories.

Confidential unpublished works. Copyright 1992–1997. Kaikki oikeudet pidätetään.



Tämä tuote täyttää EU-direktiivien 89/336 ja 73/23 määräykset.

DTS ja DTS Digital Surround ovat rekisteröityjä tavaramerkkejä, jotka omistaa Digital Theater Systems, Inc.

